

Proyektor Dell™ 4310WX

Panduan Pengguna

Catatan, Peringatan, dan Awas!



CATATAN: CATATAN menunjukkan informasi penting yang membantu Anda menggunakan proyektor dengan lebih baik.



PERINGATAN: PERINGATAN menunjukkan kemungkinan kerusakan pada perangkat keras atau hilangnya data serta memberitahukan Anda tentang cara menghindari masalah tersebut.



AWAS! AWAS! menunjukkan kemungkinan kerusakan properti, cedera, atau kematian.

Informasi dalam dokumen ini dapat berubah tanpa pemberitahuan sebelumnya.

© 2009 Dell Inc. Semua hak dilindungi undang-undang.

Dilarang keras memperbanyak materi ini dengan cara apapun tanpa izin tertulis dari Dell Inc.

Merek dagang yang digunakan dalam teks ini: *Dell* dan *logo DELL* adalah merek dagang dari Dell Inc.; *DLP* dan logo DLP adalah merek dagang dari TEXAS INSTRUMENTS INCORPORATED; *Microsoft*, dan *Windows* adalah merek dagang atau merek dagang terdaftar dari Microsoft Corporation di Amerika Serikat dan/atau negara lainnya.

Merek dagang dan nama dagang lainnya yang mungkin digunakan dalam dokumen ini mengacu pada entitas yang mengklaim merek dan nama maupun produk mereka. Dell Inc. melepaskan tanggung jawab hukum atas kepentingan eksklusif pada merek dagang dan nama dagang selain yang dimiliki sendiri.

Model 4310WX

Februari 2009 Rev. A00

Daftar Isi

1	Proyektor Dell Anda	6
	Tentang Proyektor	7
2	Menyambungkan Proyektor	9
	Menyambungkan ke Komputer	10
	Menyambungkan Komputer Menggunakan Kabel VGA	10
	Sambungan Monitor Loop-Through Menggunakan Kabel VGA	11
	Menyambungkan Komputer Menggunakan Kabel RS232	12
	Menyambungkan Komputer Menggunakan Kabel DisplayPort	13
	Menyambungkan Pemutar DVD	14
	Menyambungkan Pemutar DVD Menggunakan Kabel S-video	14
	Menyambungkan Pemutar DVD Menggunakan Kabel Video Komposit	15
	Menyambungkan Pemutar DVD Menggunakan Kabel Video Komponen	16
	Menyambungkan Pemutar DVD Menggunakan Kabel HDMI	17
	Menyambungkan ke LAN (Local Area Network)	18
	Untuk mengontrol proyektor yang tersambung ke jaringan melalui kabel RJ45.	18

Pilihan Pemasangan Profesional: Pemasangan untuk Mengarahkan Layar Otomatis	19
Sambungan dengan Kotak Kontrol RS232 Komersial	20
3 Menggunakan Proyektor	21
Menghidupkan Proyektor	21
Mematikan Proyektor	21
Mengatur Gambar Proyeksi	22
Menambah Ketinggian Proyektor	22
Mengurangi Ketinggian Proyektor	22
Mengatur Zoom dan Fokus Proyektor	23
Mengatur Ukuran Gambar Proyeksi	24
Menggunakan Panel Kontrol	25
Menggunakan Remote Control	28
Memasang Baterai Remote Control	31
Jangkauan Pengoperasian Remote Control	32
Menggunakan Tampilan di Layar	33
Main Menu (Menu Utama)	33
AUTO-ADJUST (PENGATURAN OTOMATIS)	33
INPUT SELECT (PILIHAN INPUT)	34
PICTURE (GAMBAR) (dalam PC Mode (Mode PC))	35
PICTURE (GAMBAR) (dalam Video Mode (Mode Video))	36
DISPLAY (TAMPILAN) (dalam PC Mode (Mode PC))	37

DISPLAY (TAMPILAN) (dalam Video Mode (Mode Video))	39
LAMP (LAMPU)	40
SET UP (KONFIGURASI)	40
INFORMATION (INFORMASI)	43
OTHERS (LAINNYA)	43
Mengelola Proyektor dari Web Management (Manajemen Web)	50
Mengkonfigurasi Network Setting (Pengaturan Jaringan)	50
Mengakses Web Management (Manajemen Web)	50
Mengatur Properti	51
4 Mengatasi Masalah Proyektor	63
Sinyal Pemandu	67
Mengganti Lampu	69
5 Spesifikasi	71
6 Menghubungi Dell	76
7 Lampiran: Daftar istilah	77

Proyektor Dell Anda

Proyektor Anda dilengkapi semua item yang ditampilkan di bawah ini. Pastikan Anda memiliki semua item tersebut; jika tidak, hubungi Dell™.

Isi Kemasan

Kabel daya



Kabel VGA 1,8m (VGA ke VGA)



Kabel DisplayPort



Tas jinjing



Remote control



CD Panduan Pengguna & Dokumentasi



Baterai AAA (2)



Tentang Proyektor

Tampilan Atas



Tampilan Bawah

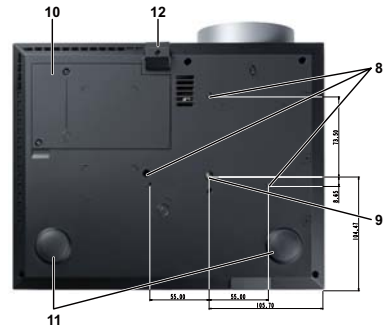

1	Panel kontrol
2	Pengatur zoom
3	Gelang fokus
4	Lensa
5	Tombol elevator untuk menyesuaikan ketinggian
6	Unit penerima inframerah
7	Penutup lensa
8	Lubang pemasangan untuk di dinding: Lubang sekrup dengan kedalaman M3 x 6,5 mm. Daya putar yang disarankan <8kgf-cm
9	Lubang pemasangan untuk tripod: Baut 1/4"*20 UNC
10	Penutup lampu
11	Roda penyesuai kemiringan
12	Kaki elevator

! AWAS! Petunjuk Keselamatan

- 1 Jangan gunakan proyektor di dekat peralatan yang menghasilkan panas berlebihan.
- 2 Jangan gunakan proyektor di tempat yang berdebu. Debu dapat mengakibatkan sistem gagal berfungsi dan proyektor akan mati secara otomatis.
- 3 Pastikan proyektor dipasang di tempat yang memiliki cukup ventilasi.
- 4 Jangan halangi slot dan celah ventilasi pada proyektor.

- 5 Pastikan proyektor beroperasi dalam kisaran suhu lingkungan (5°C hingga 35°C).
- 6 Jangan coba menyentuh aliran keluar ventilasi karena mungkin sangat panas setelah proyektor dihidupkan atau baru saja dimatikan.
- 7 Jangan lihat ke arah lensa sewaktu proyektor hidup karena dapat mengakibatkan kerusakan pada mata.
- 8 Jangan letakkan benda apapun di dekat maupun di depan proyektor jangan tutup lensa sewaktu proyektor hidup karena panas dapat mengakibatkan objek meleleh atau terbakar.

**CATATAN:**

- Jangan coba memasang sendiri proyektor ke langit-langit. Pemasangan di langit-langit harus dilakukan oleh teknisi berpengalaman.
- Perangkat Pemasangan Proyektor ke Langit-Langit yang Disarankan (P/N: C3505). Untuk informasi lebih lanjut, kunjungi situs Web Dell Support di support.dell.com.
- Untuk informasi lebih lanjut, lihat *Informasi Keselamatan* yang diberikan bersama proyektor ini.

2

Menyambungkan Proyektor

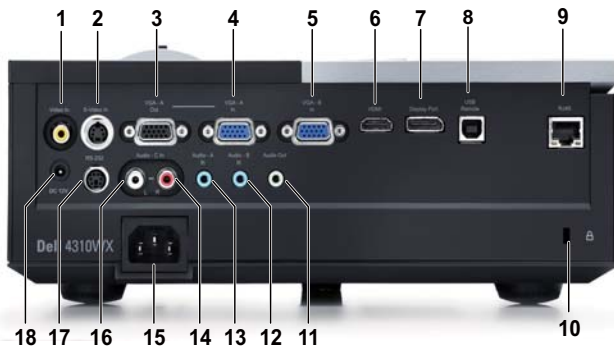

1	Soket video komposit	10	Slot kabel keamanan
2	Soket S-video	11	Soket output audio
3	Output VGA-A (monitor loop-through)	12	Soket input Audio-B
4	Soket input VGA-A (D-sub)	13	Soket input Audio-A
5	Soket input VGA-B (D-sub)	14	Soket input kanal kanan Audio-C
6	Soket HDMI	15	Soket kabel daya
7	Soket DisplayPort	16	Soket input kanal kiri Audio-C
8	Soket USB remote	17	Soket RS232
9	Soket RJ45	18	Soket keluar DC +12V



AWAS! Sebelum Anda memulai prosedur pada bagian ini, ikuti Petunjuk Keselamatan yang dijelaskan pada halaman 7.

Menyambungkan ke Komputer

Menyambungkan Komputer Menggunakan Kabel VGA



1	Kabel daya
2	Kabel VGA ke VGA
3	Kabel USB-A ke USB-B

CATATAN: Kabel USB tidak diberikan bersama proyektor.

CATATAN: Kabel USB harus disambungkan jika Anda ingin menggunakan fitur Page Up (Gulir Halaman ke Atas) dan Page Down (Gulir Halaman ke Bawah) pada remote control.

Sambungan Monitor Loop-Through Menggunakan Kabel VGA



1	Kabel daya
2	Kabel VGA ke VGA



CATATAN: Hanya satu kabel VGA yang diberikan bersama proyektor. Kabel VGA tambahan dapat dibeli di situs Web Dell di dell.com.

Menyambungkan Komputer Menggunakan Kabel RS232



1	Kabel daya
2	Kabel RS232



CATATAN: Kabel RS232 tidak diberikan bersama proyektor. Untuk kabel dan perangkat lunak remote control RS232, hubungi teknisi profesional.

Menyambungkan Komputer Menggunakan Kabel DisplayPort



1	Kabel daya
2	Kabel DisplayPort

Menyambungkan Pemutar DVD

Menyambungkan Pemutar DVD Menggunakan Kabel S-video



1	Kabel daya
2	Kabel S-video



CATATAN: Kabel S-video tidak diberikan bersama proyektor. Anda dapat membeli kabel ekstensi S-Video (50 kaki/100 kaki) di situs Web Dell di dell.com.

Menyambungkan Pemutar DVD Menggunakan Kabel Video Komposit



1	Kabel daya
2	Kabel video komposit



CATATAN: Kabel Video Komposit tidak diberikan bersama proyektor. Anda dapat membeli kabel ekstensi Video Komposit (50 kaki/100 kaki) di situs Web Dell di dell.com.

Menyambungkan Pemutar DVD Menggunakan Kabel Video Komponen

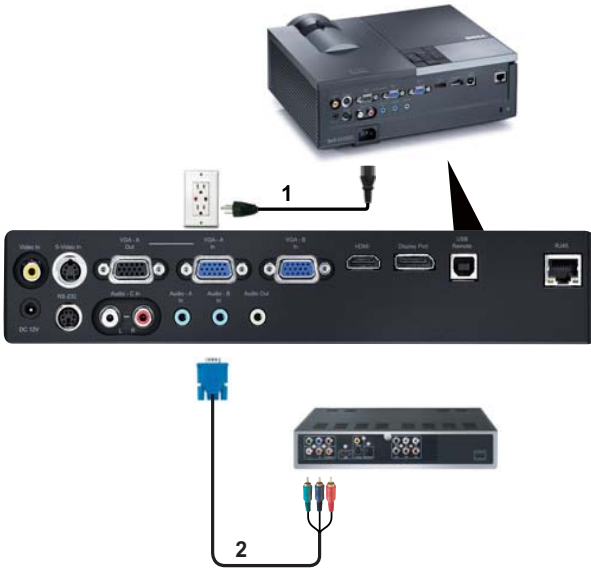

1	Kabel daya
2	Kabel VGA ke Video Komponen



CATATAN: Kabel VGA ke Video Komponen tidak diberikan bersama proyektor. Anda dapat membeli kabel ekstensi VGA ke Video Komponen (50 kaki/100 kaki) di situs Web Dell di dell.com.

Menyambungkan Pemutar DVD Menggunakan Kabel HDMI



1	Kabel daya
2	Kabel HDMI



CATATAN: Kabel HDMI tidak diberikan bersama proyektor.

Menyambungkan ke LAN (Local Area Network)

Untuk mengontrol proyektor yang tersambung ke jaringan melalui kabel RJ45.

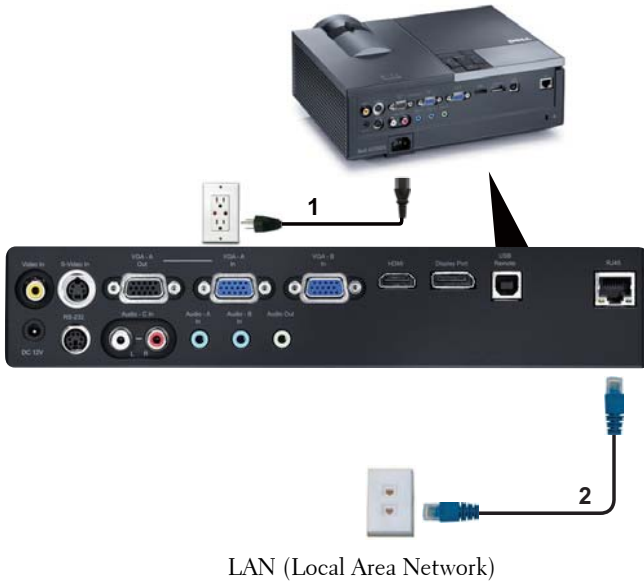

1	Kabel daya
2	Kabel RJ45



CATATAN: Kabel RJ45 tidak diberikan bersama proyektor.

Pilihan Pemasangan Profesional: Pemasangan untuk Mengarahkan Layar Otomatis

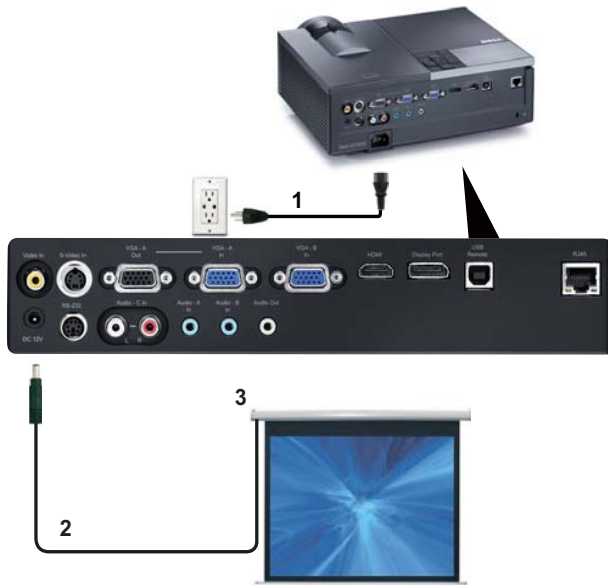

1	Kabel daya
2	Konektor DC 12V
3	Layar Otomatis

 **CATATAN:** Gunakan konektor DC 12V berukuran 1,7 mm (ID) x 4,00 mm (OD) x 9,5 mm (konektor) untuk menyambungkan layar otomatis dengan proyektor.

Konektor DC 12V



Sambungan dengan Kotak Kontrol RS232 Komersial



1	Kabel daya
2	Kabel RS232
3	Kotak kontrol RS232 komersial



CATATAN: Kabel RS232 tidak diberikan bersama proyektor. Untuk mendapatkan kabel, hubungi teknisi profesional.

Menggunakan Proyektor

Menghidupkan Proyektor

 **CATATAN:** Hidupkan proyektor sebelum sumber dihidupkan (komputer, pemutar DVD, dsb.). Lampu tombol **Daya** akan berkedip biru hingga ditekan.

- 1 Lepaskan penutup lensa.
- 2 Sambungkan kabel daya dan kabel sinyal yang sesuai. Untuk informasi tentang cara menyambungkan proyektor, lihat "Menyambungkan Proyektor" pada halaman 9.
- 3 Tekan tombol **Daya** (lihat "Menggunakan Panel Kontrol" pada halaman 25 untuk mengetahui letak tombol **Daya**).
- 4 Hidupkan sumber (komputer, pemutar DVD, dsb.)
- 5 Sambungkan sumber ke proyektor menggunakan kabel yang sesuai. Untuk petunjuk tentang cara menyambungkan sumber ke proyektor, lihat "Menyambungkan Proyektor" pada halaman 9.
- 6 Secara default, sumber input proyektor diatur ke VGA-A. Ubah sumber input proyektor jika perlu.
- 7 Jika beberapa sumber tersambung ke proyektor, tekan tombol **Source (Sumber)** pada remote control atau panel kontrol untuk memilih sumber yang dikehendaki. Lihat "Menggunakan Panel Kontrol" pada halaman 25 dan "Menggunakan Remote Control" pada halaman 28 untuk mengetahui letak tombol **Source (Sumber)**.

Mematikan Proyektor

 **PERINGATAN:** Lepaskan proyektor setelah dimatikan dengan benar seperti dijelaskan dalam prosedur berikut ini.

- 1 Tekan tombol **Daya**.

 **CATATAN:** Pesan "**Press Power Button to Turn off Projector (Tekan Tombol Daya untuk Mematikan Proyektor)**" akan ditampilkan di layar. Pesan akan terhapus setelah 5 detik atau tekan tombol **Menu** untuk menghapusnya.

- 2 Tekan kembali tombol **Daya**. Kipas pendingin akan terus beroperasi selama 120 detik.

3 Untuk mematikan proyektor dengan cepat, tekan terus tombol Daya selama 1 detik sewaktu kipas pendingin masih berjalan.

CATATAN: Sebelum proyektor kembali dihidupkan, tunggu selama 60 detik hingga suhu internal stabil.

4 Lepaskan kabel daya dari stopkontak dan proyektor.

Mengatur Gambar Proyeksi

Menambah Ketinggian Proyektor

- 1 Tekan tombol Elevator.
- 2 Tambah ketinggian proyektor ke sudut tampilan yang dikehendaki, kemudian lepaskan tombol untuk mengunci kaki elevator pada tempatnya.
- 3 Gunakan roda penyesuai kemiringan untuk menyempurnakan sudut tampilan.

Mengurangi Ketinggian Proyektor

- 1 Tekan tombol Elevator.
- 2 Kurangi ketinggian proyektor, kemudian lepaskan tombol untuk mengunci kaki elevator pada tempatnya.



1	Tombol elevator
2	Tombol elevator (Sudut kemiringan: 0 hingga 9,5 derajat)
3	Roda penyesuai kemiringan

Mengatur Zoom dan Fokus Proyektor

⚠️ AWAS! Untuk menghindari kerusakan pada proyektor, pastikan lensa zoom dan kaki elevator telah ditarik sepenuhnya sebelum memindahkan atau menyimpan proyektor dalam tas.

- 1 Putar tab zoom untuk memperbesar dan memperkecil tampilan.
- 2 Putar gelang fokus hingga gambar terlihat jelas. Proyektor akan memfokuskan pada jarak antara 3,94 kaki hingga 32,81 kaki (1,2 m hingga 10 m).



1	Tab zoom
2	Gelang fokus

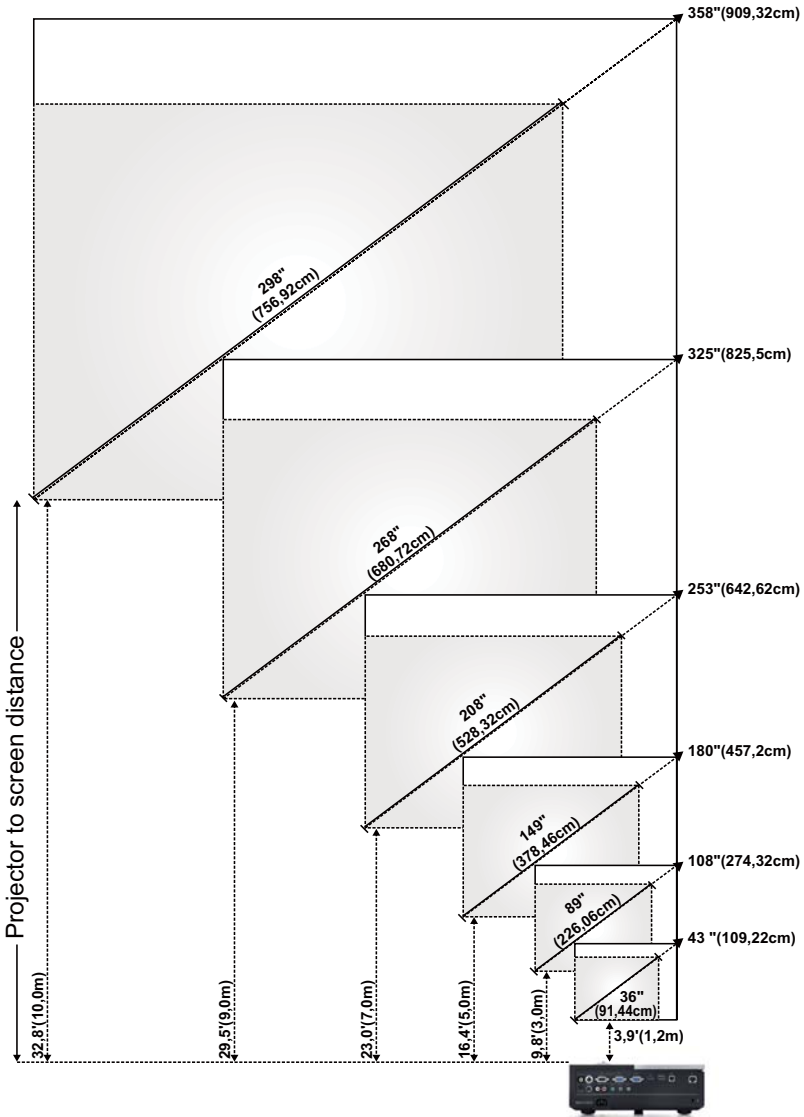

Mengatur Ukuran Gambar Proyeksi





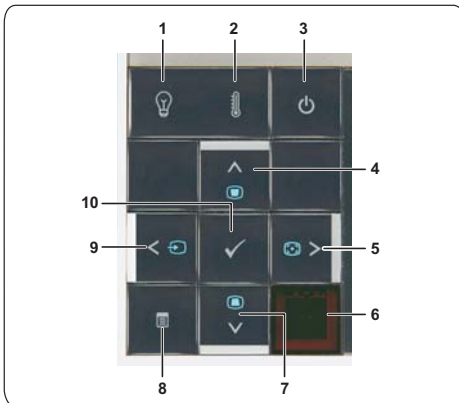

Layar (Diagonal)	Maks.	43" (109,22 cm)	108" (274,32 cm)	180" (457,2cm)	253" (642,62 cm)	325" (825,50 cm)	358" (909,32 cm)
	Min.	36" (91,44 cm)	89" (226,06 cm)	149" (378,46 cm)	208" (528,32 cm)	268" (680,72 cm)	298" (756,92 cm)
Ukuran Layar	Maks. (PxL)	36,61" X 22,83" (93 cm X 58 cm)	91,73" X 57,48" (233 cm X 146 cm)	153,15" X 95,67" (389 cm X 243 cm)	214,17" X 133,86" (544 cm X 340 cm)	275,20" X 172,05" (699 cm X 437 cm)	303,54" X 189,76" (771 cm X 482 cm)
		30,31" X 18,90" (77 cm X 48 cm)	75,59" X 47,24" (192 cm X 120 cm)	126,38" X 78,74" (321 cm X 200 cm)	176,77" X 110,24" (449 cm X 280 cm)	227,17" X 142,13" (577 cm X 361 cm)	252,36" X 157,87" (641 cmX 401 cm)
	Min.	25,98" (66 cm)	64,57" (164 cm)	107,48" (273 cm)	150,39" (382 cm)	193,31" (491 cm)	213,39" (542 cm)
		21,26" (54 cm)	53,15" (135 cm)	88,58" (225 cm)	124,02" (315 cm)	159,45" (405 cm)	177,17" (450 cm)
Jarak		3,94' (1,2m)	9,8' (3,0m)	16,4' (5,0m)	23,0' (7,0m)	29,5' (9,0m)	32,81' (10,0m)
* Tabel ini hanya sebagai referensi pengguna.							

Menggunakan Panel Kontrol









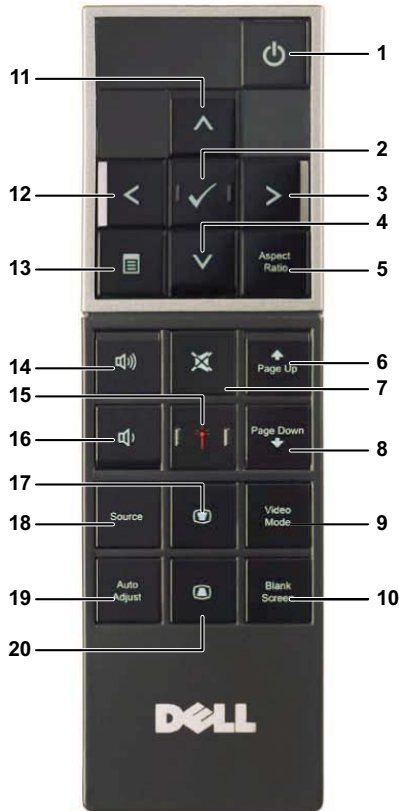





1	LAMPU peringatan	<p>Jika indikator kuning LAMPU menyala atau berkedip, salah satu masalah berikut mungkin terjadi:</p> <ul style="list-style-type: none"> • Masa pakai lampu habis • Modul lampu tidak terpasang dengan benar • Driver lampu tidak berfungsi • Lingkaran warna tidak berfungsi <p>Untuk informasi lebih lanjut, lihat "Mengatasi Masalah Proyektor" pada halaman 63 dan "Sinyal Pemandu" pada halaman 67.</p>
2	Lampu peringatan TEMP	<p>Jika indikator kuning TEMP menyala atau berkedip, salah satu masalah berikut mungkin terjadi:</p> <ul style="list-style-type: none"> • Suhu internal proyektor terlalu tinggi • Lingkaran warna tidak berfungsi <p>Untuk informasi lebih lanjut, lihat "Mengatasi Masalah Proyektor" pada halaman 63 dan "Sinyal Pemandu" pada halaman 67.</p>
3	Daya	<p>Mengaktifkan atau menonaktifkan proyektor. Untuk informasi lebih lanjut, lihat "Menghidupkan Proyektor" pada halaman 21 dan "Mematikan Proyektor" pada halaman 21.</p>
4	Atas  /pengaturan Keystone	<p>Tekan untuk menavigasi pada item Menu OSD (Tampilan di Layar).</p> <p>Tekan untuk mengatur distorsi gambar akibat memiringkan proyektor (+40/-35 derajat).</p>
5	Kanan  /Pengaturan Otomatis	<p>Tekan untuk menavigasi pada item Menu OSD (Tampilan di Layar).</p> <p>Tekan untuk mensinkronisasi proyektor dengan sumber input.</p>
<p> CATATAN: Pengaturan Otomatis tidak akan beroperasi jika OSD (tampilan di layar) ditampilkan.</p>		
6	Unit Penerima Inframerah	<p>Arahkan remote control ke unit penerima inframerah, kemudian tekan tombol.</p>



7	Bawah  /pengaturan Keystone	Tekan untuk menavigasi pada item Menu OSD (Tampilan di Layar). Tekan untuk mengatur distorsi gambar akibat memiringkan proyektor (+40/-35 derajat).
8	Menu 	Tekan untuk mengaktifkan OSD. Gunakan tombol arah dan tombol Menu untuk menavigasi pada OSD.
9	Kiri  /Sumber	Tekan untuk menavigasi pada item Menu OSD (Tampilan di Layar). Tekan untuk beralih antara sumber RGB Analog, Komposit, Komponen (YPbPr melalui VGA), HDMI, DisplayPort, dan S-video bila beberapa sumber tersambung ke proyektor.
10	Masukkan 	Tekan untuk mengkonfirmasi item pilihan.

Menggunakan Remote Control



1	Daya 	Mengaktifkan atau menonaktifkan proyektor. Untuk informasi lebih lanjut, lihat "Menghidupkan Proyektor" pada halaman 21 dan "Mematikan Proyektor" pada halaman 21.
2	Masukkan 	Tekan untuk mengkonfirmasi pilihan.
3	Kanan 	Tekan untuk menavigasi pada item Menu OSD (Tampilan di Layar).
4	Bawah 	Tekan untuk menavigasi pada item Menu OSD (Tampilan di Layar).

5	Aspect Ratio (Rasio Aspek)	Tekan untuk mengubah rasio aspek gambar yang ditampilkan.
6	Page Up (Gulir Halaman ke Atas) ↑	<p>Tekan untuk beralih ke halaman sebelumnya.</p> <p> CATATAN: Kabel USB harus tersambung jika Anda ingin menggunakan fitur Page Up (Gulir Halaman ke Atas).</p>
7	Diam 	Tekan untuk menonaktifkan atau mengaktifkan suara speaker proyektor.
8	Page Down (Gulir Halaman ke Bawah) ↓	<p>Tekan untuk beralih ke halaman berikutnya.</p> <p> CATATAN: Kabel USB harus tersambung jika Anda ingin menggunakan fitur Page Down (Gulir Halaman ke Bawah).</p>
9	Video Mode (Mode Video)	<p>Proyektor dilengkapi konfigurasi yang dioptimalkan untuk menampilkan data (slide presentasi) atau video (film, permainan, dsb.).</p> <p>Tekan tombol Video Mode (Mode Video) untuk beralih antara Presentation mode (Mode presentasi), Bright mode (Mode cerah), Movie mode (Mode film), sRGB, atau Custom mode (Mode kustom).</p> <p>Menekan tombol Video Mode (Mode Video) sekali akan menampilkan mode tampilan aktif. Menekan kembali tombol Video Mode (Mode Video) akan beralih di antara mode.</p>
10	Blank Screen (Layar Kosong)	Tekan untuk menyembunyikan/menampilkan gambar.
11	Atas 	Tekan untuk menavigasi pada item Menu OSD (Tampilan di Layar).
12	Kiri 	Tekan untuk menavigasi pada item Menu OSD (Tampilan di Layar).
13	Menu 	Tekan untuk mengaktifkan OSD.
14	Volume atas 	Tekan untuk memperbesar volume suara.
15	Laser 	<p>Arahkan remote control ke layar, kemudian tekan terus tombol laser untuk mengaktifkan sinar laser.</p> <p> Awat! Jangan lihat titik laser bila menyala. Pastikan mata tidak terkena sinar laser.</p>

16	Volume bawah 	Tekan untuk memperkecil volume suara.
17	Pengaturan Keystone 	Tekan untuk mengatur distorsi gambar akibat memiringkan proyektor (+40/-35 derajat).
18	Source (Sumber)	Tekan untuk beralih antara sumber RGB Analog, Komposit, Komponen (YPbPr, melalui VGA), HDMI, DisplayPort, dan S-video.
19	Auto Adjust (Pengaturan Otomatis)	Tekan untuk mensinkronisasi proyektor dengan sumber input. Pengaturan otomatis tidak akan beroperasi jika OSD ditampilkan.
20	Pengaturan Keystone 	Tekan untuk mengatur distorsi gambar akibat memiringkan proyektor (+40/-35 derajat).

Memasang Baterai Remote Control

 **CATATAN:** Keluarkan baterai dari remote control bila tidak digunakan.

1 Tekan tab untuk membuka penutup tempat baterai.



2 Periksa tanda polaritas (+/-) pada baterai.



3 Masukkan baterai dan sejajarkan polaritas dengan benar sesuai tanda dalam tempat baterai.



 **CATATAN:** Jangan gabungkan berbagai jenis baterai atau jangan gunakan baterai baru dan lama secara bersamaan.

4 Pasang kembali penutup baterai.





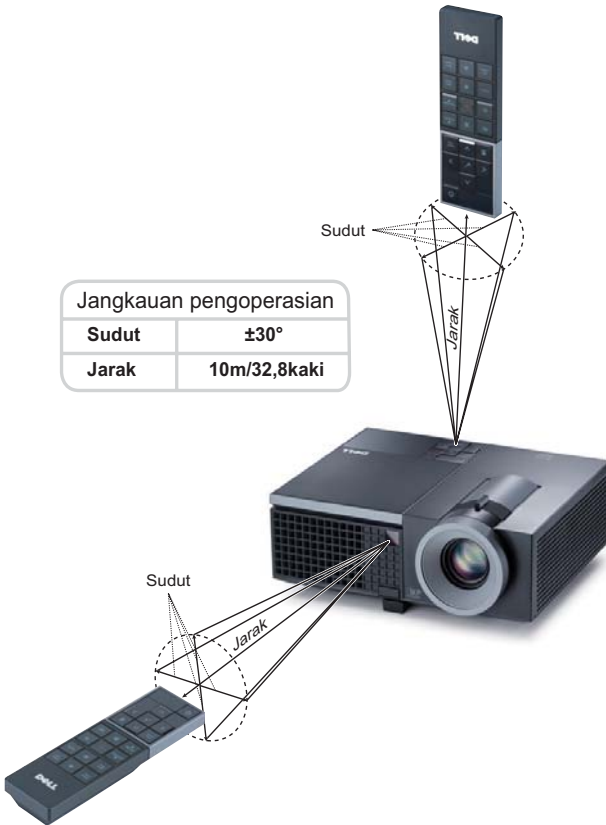





Jangkauan Pengoperasian Remote Control



CATATAN: Jangkauan pengoperasian yang sebenarnya dapat sedikit berbeda dari diagram. Daya baterai yang lemah juga akan membuat remote control tidak dapat mengoperasikan proyektor dengan benar.

Menggunakan Tampilan di Layar

- Proyektor dilengkapi Menu OSD (Tampilan di Layar) dalam berbagai bahasa yang dapat ditampilkan dengan atau tanpa sumber input.
- Untuk menavigasi pada tab dalam Main Menu (Menu Utama), tekan tombol  atau  pada panel kontrol proyektor atau remote control.
- Untuk memilih submenu, tekan tombol  pada panel kontrol proyektor atau remote control.
- Untuk menetapkan pilihan, tekan tombol  atau  pada panel kontrol proyektor atau remote control. Warna berubah menjadi biru tua. Bila item dipilih, warna berubah menjadi biru tua.
- Gunakan tombol  atau  pada panel kontrol atau remote control untuk menyesuaikan pengaturan.
- Untuk kembali ke Main Menu (Menu Utama), buka tab Back (Kembali), kemudian tekan tombol  pada panel kontrol atau remote control.
- Untuk keluar dari OSD, buka tab EXIT (KELUAR), kemudian tekan tombol  atau tekan tombol **Menu** secara langsung pada panel kontrol maupun remote control.

Main Menu (Menu Utama)



AUTO-ADJUST (PENGATURAN OTOMATIS)

Auto Adjust (Pengaturan Otomatis) secara otomatis menyesuaikan **Frequency (Frekuensi)** dan **Tracking (Anti Goyang)** dalam mode PC. Saat Auto Adjustment (Pengaturan Otomatis) berlangsung, pesan berikut akan ditampilkan di layar:

Please wait...

INPUT SELECT (PILIHAN INPUT)

Menu Input Select (Pilihan Input) dapat digunakan untuk memilih sumber input proyektor.

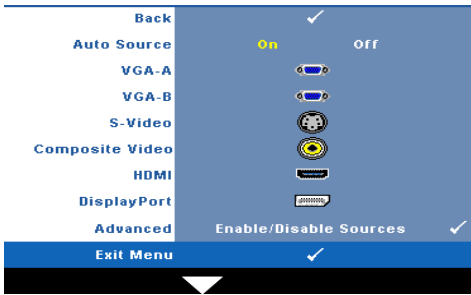

AUTO SOURCE (SUMBER OTOMATIS)—Pilih Off (Tidak Aktif) (default) untuk mengunci sinyal input aktif. Jika tombol Source (Sumber) ditekan saat mode Auto Source (Sumber Otomatis) diatur ke Off (Tidak Aktif), Anda dapat memilih sinyal input secara manual. Pilih On (Aktif) untuk mendeteksi sinyal input yang tersedia secara otomatis. Jika

tombol Source (Sumber) ditekan saat proyektor aktif, proyektor akan mencari sinyal input lainnya yang tersedia.

VGA-A—Tekan untuk mendeteksi sinyal VGA-A.

VGA-B—Tekan untuk mendeteksi sinyal VGA-B.

S-VIDEO—Tekan untuk mendeteksi sinyal S-Video.

COMPOSITE VIDEO (VIDEO KOMPOSIT)—Tekan untuk mendeteksi sinyal Video Komposit.

HDMI—Tekan untuk mendeteksi sinyal HDMI.

DISPLAYPORT—Tekan untuk mendeteksi sinyal DisplayPort.

ADVANCED (LANJUTAN)—Tekan untuk membuka menu Input Select Advanced (Pilihan Input Lanjutan).

INPUT SELECT ADVANCED (PILIHAN INPUT LANJUTAN)

Menu Input Select Advanced (Pilihan Input Lanjutan) dapat digunakan untuk mengaktifkan atau menonaktifkan sumber input.

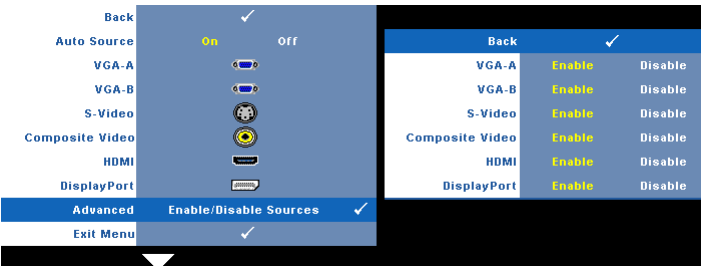

VGA-A—Gunakan dan untuk mengaktifkan atau menonaktifkan input VGA-A.

VGA-B—Gunakan dan untuk mengaktifkan atau menonaktifkan input

VGA-B.

S-VIDEO—Gunakan dan untuk mengaktifkan atau menonaktifkan input S-Video.

COMPOSITE VIDEO (VIDEO KOMPOSIT)—Gunakan dan untuk mengaktifkan atau menonaktifkan input Video Komposit.

HDMI—Gunakan dan untuk mengaktifkan atau menonaktifkan input HDMI.

DISPLAYPORT—Gunakan dan untuk mengaktifkan atau menonaktifkan input DisplayPort.



CATATAN: Anda tidak dapat menonaktifkan sumber input aktif. Minimum dua sumber input harus diaktifkan setiap kali.

PICTURE (GAMBAR) (dalam PC Mode (Mode PC))

Menggunakan menu Picture (Gambar), Anda dapat menyesuaikan pengaturan tampilan proyektor. Berikut adalah pilihan yang tersedia dalam menu Picture (Gambar):

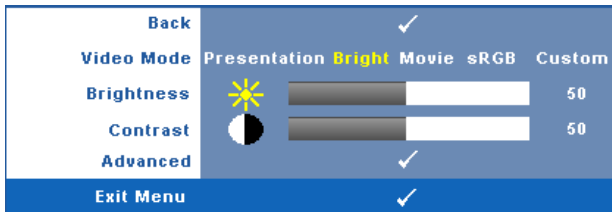

VIDEO MODE (MODE VIDEO)—Untuk mengoptimalkan gambar yang ditampilkan: **Presentation** (Presentasi), **Bright** (Cerah), **Movie** (Film), **sRGB** (memberikan tampilan warna yang lebih akurat), dan **Custom** (Kustom) (menetapkan pengaturan pilihan). Jika Anda menyesuaikan pengaturan untuk **Brightness** (Kecerahan), **Contrast** (Kontras), **Saturation** (Saturasi), **Sharpness** (Ketajaman), **Tint** (Pewarnaan), dan **Advanced** (Lanjutan), proyektor akan secara otomatis beralih ke **Custom** (Kustom).



CATATAN: Jika Anda menyesuaikan pengaturan untuk **Brightness** (Kecerahan), **Contrast** (Kontras), **Saturation** (Saturasi), **Sharpness** (Ketajaman), **Tint** (Pewarnaan), dan **Advanced** (Lanjutan), proyektor akan secara otomatis beralih ke **Custom** (Kustom).

BRIGHTNESS (KECERAHAN)—Gunakan dan untuk menyesuaikan kecerahan gambar.

CONTRAST (KONTRAS)—Gunakan dan untuk menyesuaikan kontras tampilan.

ADVANCED (LANJUTAN)—Tekan untuk membuka menu **Picture Advance** (Gambar Lanjutan). Lihat "PICTURE ADVANCED (GAMBAR LANJUTAN)" pada halaman 37.

PICTURE (GAMBAR) (dalam Video Mode (Mode Video))

Menggunakan menu Picture (Gambar), Anda dapat menyesuaikan pengaturan tampilan proyektor. Berikut adalah pilihan yang tersedia dalam menu Picture (Gambar):

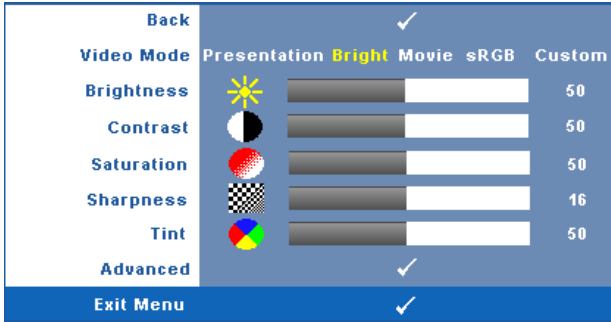





VIDEO MODE (MODE VIDEO)—Untuk mengoptimalkan gambar yang ditampilkan: Presentation (Presentasi), Bright (Cerah), Movie (Film), sRGB (memberikan tampilan warna yang lebih akurat), dan Custom (Kustom) (menetapkan pengaturan pilihan). Jika Anda menyesuaikan pengaturan untuk Brightness (Kecerahan), Contrast (Kontras), Saturation (Saturasi), Sharpness (Ketajaman), Tint (Pewarnaan), dan Advanced (Lanjutan), proyektor akan secara otomatis beralih ke Custom (Kustom).



 **CATATAN:** Jika Anda menyesuaikan pengaturan untuk Brightness (Kecerahan), Contrast (Kontras), Saturation (Saturasi), Sharpness (Ketajaman), Tint (Pewarnaan), dan Advanced (Lanjutan), proyektor akan secara otomatis beralih ke Custom (Kustom).

BRIGHTNESS (KECERAHAN)—Gunakan  dan  untuk menyesuaikan kecerahan gambar.

CONTRAST (KONTRAS)—Gunakan  dan  untuk menyesuaikan kontras tampilan.

SATURATION (SATURASI)—Untuk menyesuaikan sumber video dari hitam putih ke warna dengan saturasi penuh. Tekan  untuk mengurangi jumlah warna pada gambar dan  untuk menambah jumlah warna pada gambar.

SHARPNESS (KETAJAMAN)—Tekan  untuk mengurangi ketajaman dan  untuk menambah ketajaman.

TINT (PEWARNAAN)—Tekan  untuk menambah jumlah warna hijau pada gambar dan  untuk mengurangi jumlah warna merah pada gambar (hanya tersedia untuk NTSC).

ADVANCED (LANJUTAN)—Tekan  untuk membuka menu Picture Advance (Gambar Lanjutan). Lihat "PICTURE ADVANCED (GAMBAR LANJUTAN)" di bawah ini.

 **CATATAN:** Saturation (Saturasi), Sharpness (Ketajaman), dan Tint (Pewarnaan) hanya tersedia bila sumber input adalah Komposit atau S-Video.

PICTURE ADVANCED (GAMBAR LANJUTAN)

Menggunakan menu Picture Advanced (Gambar Pilihan), Anda dapat menyesuaikan pengaturan tampilan proyektor. Berikut adalah pilihan yang tersedia dalam menu Picture Advanced (Gambar Lanjutan):

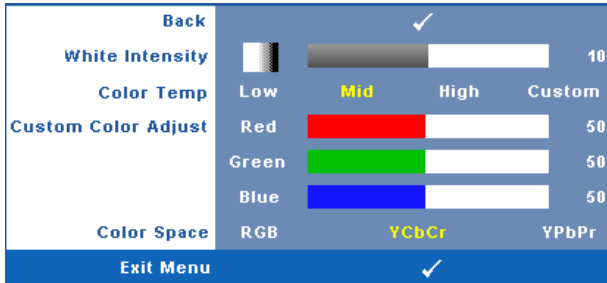

WHITE INTENSITY (INTENSITAS PUTIH)—Gunakan dan untuk menyesuaikan intensitas putih tampilan.

COLOR TEMP (SUHU WARNA)—Untuk menyesuaikan suhu warna. Layar akan terlihat lebih sejuk pada suhu warna yang lebih tinggi dan lebih hangat pada suhu warna yang lebih rendah. Bila Anda menyesuaikan nilai dalam menu **Color Adjust (Penyesuaian Warna)**, mode Custom (Kustom) akan diaktifkan. Nilai akan disimpan dalam mode Custom (Kustom).

CUSTOM COLOR ADJUST (PENYESUAIAN WARNA KUSTOM)—Untuk menyesuaikan warna merah, hijau, dan biru secara manual.



COLOR SPACE (RUANG WARNA)—Untuk memilih ruang warna, pilihannya adalah: RGB, YCbCr, dan YPbPr.

DISPLAY (TAMPILAN) (dalam PC Mode (Mode PC))

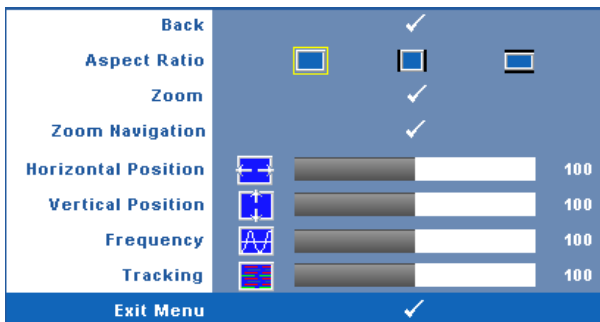
Menggunakan menu Display (Tampilan), Anda dapat menyesuaikan pengaturan tampilan proyektor. Berikut adalah pilihan yang tersedia dalam menu Picture (Gambar):



ASPECT RATIO (RASIO ASPEK)—Untuk memilih rasio aspek dalam menyesuaikan tampilan gambar.

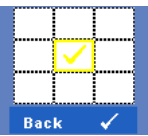

-  Asli — Pilih Asli untuk mempertahankan rasio aspek gambar proyeksi berdasarkan sumber input.
-  4:3 — Sumber input akan diskala agar sesuai di layar dan memproyeksi gambar 4:3.
-  Lebar — Sumber input diskala agar sesuai dengan lebar layar dalam memproyeksi gambar layar lebar.



Zoom—Tekan  untuk membuka menu **Zoom**.

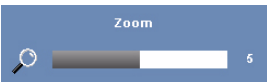



Pilih bidang yang akan di-zoom, kemudian tekan  untuk melihat gambar yang di-zoom.







Sesuaikan skala gambar dengan menekan  atau , kemudian tekan  untuk melihat.



Zoom Navigation (Navigasi Zoom)—Tekan  untuk membuka menu **Zoom Navigation (Navigasi Zoom)**.

Gunakan     untuk menavigasi layar proyeksi.

HORIZONTAL POSITION (POSISI HORIZONTAL)—Tekan  untuk menggeser gambar ke kiri dan  untuk menggeser gambar ke kanan.

VERTICAL POSITION (POSISI VERTIKAL)—Tekan  untuk menggeser gambar ke bawah dan  untuk menggeser gambar ke atas.

FREQUENCY (FREKUENSI)—Untuk mengubah frekuensi clock data tampilan agar sesuai dengan frekuensi kartu grafis komputer. Jika terlihat gelombang vertikal berkedip, gunakan kontrol **Frequency (Frekuensi)** untuk meminimalkan garis. Ini adalah penyesuaian paksa.



TRACKING (ANTI GOYANG)—Mensinkronisasi tahap sinyal tampilan dengan kartu grafis. Jika gambar tidak stabil atau berkedip, gunakan **Tracking (Anti Goyang)** untuk mengkoreksi. Ini adalah penyempurnaan.

DISPLAY (TAMPILAN) (dalam Video Mode (Mode Video))

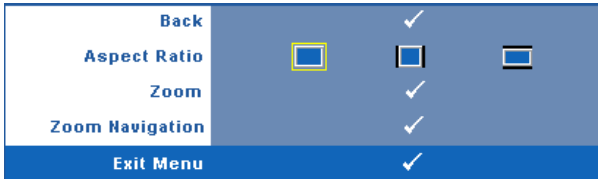
Menggunakan menu Display (Tampilan), Anda dapat menyesuaikan pengaturan tampilan proyektor. Berikut adalah pilihan yang tersedia dalam menu Picture (Gambar):





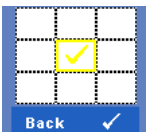

ASPECT RATIO (RASIO ASPEK)—Untuk memilih rasio aspek dalam menyesuaikan tampilan gambar.



-  Asli — Pilih Asli untuk mempertahankan rasio aspek gambar proyeksi berdasarkan sumber input.
-  4:3 — Sumber input akan diskala agar sesuai di layar dan memproyeksi gambar 4:3.
-  Lebar — Sumber input diskala agar sesuai dengan lebar layar dalam memproyeksi gambar layar lebar.



ZOOM—Tekan  untuk membuka menu Zoom.

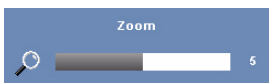



Pilih bidang yang akan di-zoom, kemudian tekan  untuk melihat gambar yang di-zoom. Sesuaikan skala gambar dengan menekan  atau , kemudian tekan  untuk melihat.



Sesuaikan skala gambar dengan menekan  atau , kemudian tekan  untuk melihat.



ZOOM NAVIGATION (NAVIGASI ZOOM)—Tekan  untuk membuka menu Zoom Navigation (Navigasi Zoom).

Gunakan     untuk menavigasi layar proyeksi.

LAMP (LAMPU)

Menggunakan menu **Lamp (Lampu)**, Anda dapat menyesuaikan pengaturan tampilan proyektor. Berikut adalah pilihan yang tersedia dalam menu Lamp (Lampu):

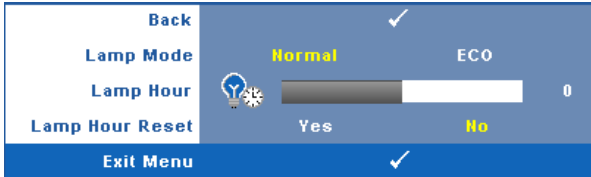

LAMP MODE (MODE LAMPU)—Untuk memilih antara mode Normal dan ECO.

Mode Normal beroperasi pada tingkat daya penuh. Mode ECO beroperasi pada tingkat daya lebih rendah yang dapat memberikan masa pakai lampu lebih lama, pengoperasian yang lebih tenang, dan cahaya lampu yang lebih redup di layar.

LAMP HOUR (JAM LAMPU)—Menampilkan jam pengoperasian sejak pengaturan ulang timer lampu terakhir.

LAMP HOUR RESET (PENGATURAN ULANG JAM LAMPU)—Pilih Yes (Ya) untuk mengatur ulang timer lampu.

SET UP (KONFIGURASI)



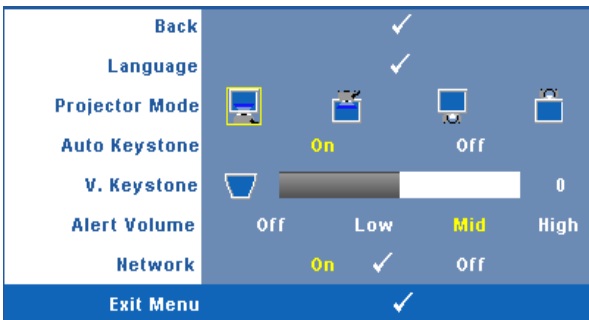

Menu Set Up (Konfigurasi) dapat digunakan untuk menyesuaikan pengaturan Language (Bahasa), Projector Mode (Mode Proyektor), Keystone, Alert Volume (Volume Suara Tanda), dan Network (Jaringan).



LANGUAGE (BAHASA)—Untuk menetapkan bahasa OSD. Tekan  untuk membuka menu **Language (Bahasa)**.



PROJECTOR MODE (MODE PROYEKTOR)—Untuk memilih mode proyektor, tergantung pada pemasangan proyektor.

-  Proyeksi Depan-Di Meja — Ini adalah pilihan default.
-  Proyeksi Depan-Di Langit-Langit — Proyektor akan memutar posisi gambar untuk proyeksi di langit-langit.
-  Proyeksi Belakang-Di Meja — Proyektor akan membalik gambar agar dapat diproyeksikan dari belakang layar transparan.
-  Proyeksi Belakang-Di Langit-Langit — Proyektor akan membalik dan memutar posisi gambar. Gambar dapat diproyeksikan dari belakang layar transparan dengan proyeksi di langit-langit.

AUTO KEYSTONE (KEYSTONE OTOMATIS)—Pilih On (Aktif) untuk mengaktifkan koreksi otomatis pada distorsi gambar vertikal akibat memiringkan proyektor.

V. KEYSTONE (KEYSTONE VERTIKAL)—Secara manual menyesuaikan distorsi gambar vertikal akibat memiringkan proyektor.





ALERT VOLUME (VOLUME SUARA TANDA)—Untuk menetapkan kenyaringan tanda sinyal (Off (Tidak Aktif), Low (Rendah), Mid (Sedang), atau High (Tinggi)) pada daya hidup/mati, peringatan, dan tombol perintah.

NETWORK (JARINGAN)—Pilih **On (Aktif)** untuk mengaktifkan sambungan jaringan. Pilih **Off (Tidak Aktif)** untuk menonaktifkan sambungan jaringan. Tekan  untuk membuka menu **Network (Jaringan)**. Lihat "NETWORK (JARINGAN)" pada halaman 42.

NETWORK (JARINGAN)

Menu Network (Jaringan) dapat digunakan untuk mengkonfigurasi pengaturan sambungan jaringan.

Back		✓
DHCP	On	Off
IP Address	192 . 168 . 4 . 137	
Subnet Mask	255 . 255 . 255 . 0	
Gateway	192 . 168 . 4 . 137	
DNS	192 . 168 . 1 . 4	
Store		✓
Reset Network	Yes	No
Exit Menu		✓

DHCP—Jika terdapat server DHCP di jaringan yang tersambung dengan proyektor, alamat IP akan secara otomatis diperoleh bila DHCP diatur ke **On (Aktif)**. Jika DHCP **Off (Tidak Aktif)**, tetapkan IP Address (Alamat IP), Subnet Mask, dan Gateway. Gunakan   untuk memilih nomor IP Address (Alamat IP), Subnet Mask, dan Gateway. Tekan **Masukkan** untuk mengkonfirmasi setiap nomor, kemudian gunakan   untuk menetapkan item berikutnya.

IP ADDRESS (ALAMAT IP)—Secara otomatis atau manual menetapkan alamat IP ke proyektor yang tersambung ke jaringan.

SUBNET MASK—Mengkonfigurasi Subnet Mask sambungan jaringan.

GATEWAY—Memeriksa alamat Gateway dengan administrator jaringan/sistem jika dikonfigurasi secara manual.

DNS—Memeriksa alamat IP Server DNS dengan administrator jaringan/sistem jika dikonfigurasi secara manual.

STORE (PENYIMPANAN)—Tekan  untuk menyimpan perubahan yang dilakukan dalam pengaturan konfigurasi jaringan.

RESET NETWORK (PENGATURAN ULANG JARINGAN)—Pilih **Yes (Ya)** untuk mengatur ulang konfigurasi jaringan.

INFORMATION (INFORMASI)

Menu Information (Informasi) menampilkan pengaturan proyektor aktif.





Back	✓
Model Name	4310WX
Input Source	ANALOG RGB 1024X768 60Hz
Operating Hour	10 hr
PPID	CN-0W892J-S0081-46B-0208
IP Address	192.168.4.137
Exit Menu	✓

OTHERS (LAINNYA)

Menu Others (Lainnya) dapat digunakan untuk mengubah pengaturan Menu, Screen (Layar), Audio, Power (Daya), Security (Keamanan), dan Closed Caption (Teks Gambar) (hanya untuk NTSC). Anda juga dapat melakukan Test Pattern (Pola Pengujian) dan Factory Reset (Pengaturan Ulang Pabrik).

Back	✓
Menu Settings	✓
Screen Settings	✓
Audio Settings	✓
Power Settings	✓
Security Settings	✓
Closed Caption	On ✓ Off
Test Pattern	Off 1 ✓ 2 ✓
Factory Reset	✓
Exit Menu	✓

MENU SETTINGS (PENGATURAN MENU)—Pilih, kemudian tekan  untuk membuka pengaturan menu. Berikut adalah pilihan yang terdapat dalam pengaturan menu:

Back	✓
Menu Position	 
Menu Transparency	 0
Menu Timeout	 20
Menu Lock	On Off
Exit Menu	✓

MENU POSITION (POSISI MENU)—Untuk mengubah posisi menu OSD di layar.

MENU TRANSPARENCY (TRANSPARANSI MENU)—Pilih untuk mengubah tingkat transparansi latar belakang OSD.

MENU TIMEOUT (BATAS WAKTU MENU)—Untuk mengatur batas waktu OSD. Secara default, OSD akan terhapus setelah 20 detik tanpa aktivitas.

MENU LOCK (PENGUNCIAN MENU)—Pilih On (Aktif) untuk mengaktifkan Menu Lock (Penguncian Menu) dan menyembunyikan menu OSD. Pilih OFF (Tidak Aktif) untuk menonaktifkan Menu Lock (Penguncian Menu). Jika Anda ingin menonaktifkan fungsi Menu Lock (Penguncian Menu) dan menghapus OSD, tekan tombol Menu pada panel kontrol atau remote control selama 15 detik, lalu nonaktifkan fungsi.

SCREEN SETTINGS (PENGATURAN LAYAR)—Pilih, kemudian tekan untuk membuka pengaturan layar. Berikut adalah pilihan yang terdapat dalam menu pengaturan layar:



CAPTURE SCREEN (PENGAMBILAN GAMBAR LAYAR)—Pilih, kemudian tekan untuk mengambil tampilan layar. Pesan berikut akan ditampilkan di layar.

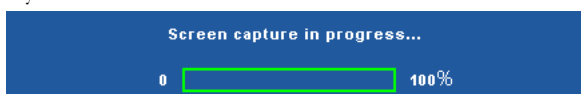

CATATAN: Untuk mengambil gambar penuh, pastikan sinyal input signal yang tersambung ke proyektor adalah resolusi 1280 x 800.



SCREEN (LAYAR)—Pilih Dell untuk menggunakan logo Dell sebagai wallpaper. Pilih Captured (Gambar yang Diambil) untuk menetapkan gambar yang diambil sebagai wallpaper.

RESET (ATUR ULANG)—Pilih, kemudian tekan untuk menghapus gambar yang diambil dan kembali ke pengaturan default.

AUDIO SETTINGS (PENGATURAN AUDIO)—Pilih, kemudian tekan untuk mengubah pengaturan audio. Berikut adalah pilihan yang terdapat dalam menu pengaturan audio:



AUDIO INPUT (INPUT AUDIO)—Pilih sumber input Audio. Pilihan yang tersedia adalah: Audio-A, Audio-B, Audio-C, HDMI dan DisplayPort.

VOLUME—Tekan  untuk memperkecil volume suara dan  untuk memperbesar volume suara.

SPEAKER—Pilih On (Aktif) untuk mengaktifkan speaker. Pilih Off (Tidak Aktif) untuk menonaktifkan speaker.

MUTE (DIAM)—Untuk menonaktifkan suara input dan output audio.

POWER SETTINGS (PENGATURAN DAYA)—Pilih, kemudian tekan  untuk membuka pengaturan daya. Berikut adalah pilihan yang terdapat dalam menu pengaturan daya:

Back					
Power Saving	Off	30min	60min	90min	120min
Quick Shutdown		Yes		No	
Exit Menu					

POWER SAVING (HEMAT DAYA)—Pilih Off (Tidak Aktif) untuk menonaktifkan mode Power Saving (Hemat Daya). Secara default, proyektor ditetapkan untuk beralih ke mode hemat daya setelah 120 menit tanpa aktivitas. Pesan peringatan hitungan mundur 60 detik akan ditampilkan di layar sebelum beralih ke mode hemat daya. Tekan salah satu tombol saat hitungan mundur berjalan untuk menghentikan mode hemat daya.

Anda juga dapat menetapkan jangka waktu penundaan yang berbeda untuk beralih ke mode hemat daya. Jangka waktu penundaan adalah waktu tunggu proyektor tanpa sinyal input. Hemat daya dapat diatur ke 30, 60, 90, atau 120 menit.

Jika sinyal input tidak terdeteksi selama jangka waktu penundaan, proyektor akan mematikan lampu dan beralih ke mode hemat daya. Jika sinyal input terdeteksi dalam jangka waktu penundaan, proyektor akan hidup secara otomatis. Jika sinyal input tidak terdeteksi dalam waktu 2 jam selama mode hemat daya, proyektor akan beralih dari mode Power Saving (Hemat Daya) ke mode Power Off (Daya Mati). Untuk menghidupkan proyektor, tekan tombol Daya.

QUICK SHUTDOWN (MATIKAN CEPAT)—Pilih Yes (Ya) untuk mematikan proyektor dengan sekali menekan tombol Daya. Fungsi ini juga dapat mematikan proyektor secara cepat dengan kecepatan kipas yang ditingkatkan. Sedikit noise akustik yang lebih tinggi akan terjadi saat proyektor dimatikan dengan cepat.



CATATAN: Sebelum proyektor kembali dihidupkan, tunggu selama 60 detik hingga suhu internal stabil. Diperlukan waktu yang lebih lama untuk menghidupkan proyektor jika segera dihidupkan. Kipas pendingin akan berjalan pada kecepatan penuh kurang lebih selama 30 detik untuk menstabilkan suhu internal.

SECURITY SETTINGS (PENGATURAN KEAMANAN)—Pilih, kemudian tekan  untuk membuka pengaturan keamanan. Menu pengaturan keamanan dapat digunakan untuk mengaktifkan dan menetapkan proteksi sandi.

Back	✓
Password	Enable Off Delete
Change Password	✓
Exit Menu	✓

PASSWORD (SANDI)—Bila Password Protect (Proteksi Sandi) diaktifkan, layar Password Protect (Proteksi Sandi) yang meminta Anda memasukkan sandi akan ditampilkan bila konektor daya dipasang ke stopkontak dan daya untuk proyektor telah dihidupkan lebih dulu. Secara default, fungsi ini dinonaktifkan. Anda dapat mengaktifkan fitur ini dengan memilih **Enabled (Diaktifkan)**. Jika sandi telah ditetapkan sebelumnya, masukkan sandi lebih dulu, lalu pilih fungsi. Fitur keamanan sandi ini akan diaktifkan saat berikutnya proyektor dihidupkan. Jika fitur ini diaktifkan, Anda akan diminta memasukkan sandi setelah proyektor dihidupkan:

- 1 Permintaan input sandi pertama kali:
 - a Buka menu **Others (Lainnya)**, tekan , lalu pilih **Password (Sandi)** agar dapat menetapkan pengaturan sandi ke **Enable (Aktif)**.



- b Mengaktifkan fungsi Password (Sandi) akan menampilkan layar karakter. Masukkan angka 4 digit dari layar, kemudian tekan .



- c Untuk mengkonfirmasi, masukkan kembali sandi.
- d Jika verifikasi sandi berhasil, Anda dapat melanjutkan dengan mengakses fungsi dan utilitas proyektor.
- 2 Jika sandi yang dimasukkan salah, Anda akan diberi 2 kesempatan lagi. Setelah 3 upaya yang tidak valid, proyektor akan mati secara otomatis.

 **CATATAN:** Jika Anda lupa sandi, hubungi DELL™ atau staf layanan yang sesuai.

- 3 Untuk menonaktifkan fungsi sandi, pilih **Off (Tidak Aktif)**.
- 4 Untuk menghapus sandi, pilih **Delete (Hapus)**.

CHANGE PASSWORD (UBAH SANDI)—Masukkan sandi awal, kemudian masukkan sandi baru dan konfirmasi kembali sandi baru.

Please key in the original password.

Password (4 character code): X X X X

A	B	C	D	E	F	G	H	I	J
K	L	M	N	O	P	Q	R	S	T
U	V	W	X	Y	Z	0	1	2	3
4	5	6	7	8	9	←	Enter	Exit	

> < ✓ ^ Select

PPID CN-0W892J-S0081-46B-0208 Confirm

Please key in new password.

Password (4 character code): X X X X

A	B	C	D	E	F	G	H	I	J
K	L	M	N	O	P	Q	R	S	T
U	V	W	X	Y	Z	0	1	2	3
4	5	6	7	8	9	←	Enter	Exit	

> < ✓ ^ Select

PPID CN-0W892J-S0081-46B-0208 Confirm

Please key in new password again.

Password (4 character code): X X X X

A	B	C	D	E	F	G	H	I	J
K	L	M	N	O	P	Q	R	S	T
U	V	W	X	Y	Z	0	1	2	3
4	5	6	7	8	9	←	Enter	Exit	

> < ✓ ^ Select





PPID CN-0W892J-S0081-46B-0208 Confirm

CLOSED CAPTION (TEKS GAMBAR)—Pilih On (Aktif) untuk mengaktifkan teks gambar dan membuka menu teks gambar. Tetapkan pilihan teks gambar yang sesuai: CC1, CC2, CC3, dan CC4.

Back				✓
Select	CC1	CC2	CC3	CC4
Exit Menu				✓

 **CATATAN:** Pilihan teks gambar hanya tersedia untuk NTSC.

TEST PATTERN (POLA PENGUJIAN)—Test Pattern (Pola Pengujian) digunakan untuk menguji fokus dan resolusi.

Anda dapat mengaktifkan atau menonaktifkan **Test Pattern (Pola Pengujian)** dengan memilih **Off (Tidak Aktif)**, **1**, atau **2**. Anda juga dapat mengaktifkan **Test Pattern 1 (Pola Pengujian 1)** dengan menekan terus tombol  dan  pada panel kontrol secara bersamaan selama 2 detik. Anda juga dapat mengaktifkan pola pengujian 2 dengan menekan terus tombol  dan  pada panel kontrol secara bersamaan selama 2 detik.

Pola Pengujian 1:

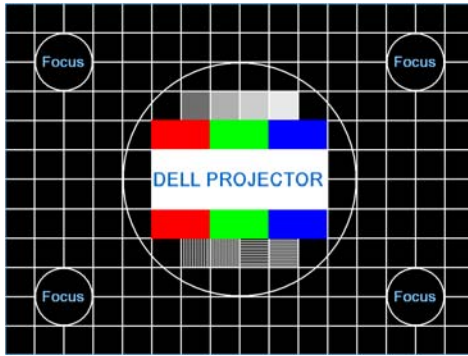

Pola Pengujian 2:



FACTORY RESET (PENGATURAN ULANG PABRIK)—Pilih, kemudian tekan  untuk mengatur ulang semua pengaturan ke default pabrik. Pesan berikut akan ditampilkan.



Item yang diatur ulang termasuk sumber komputer dan pengaturan sumber video.

Mengelola Proyektor dari Web Management (Manajemen Web)

Mengkonfigurasi Network Setting (Pengaturan Jaringan)

Jika proyektor tersambung ke jaringan, Anda dapat mengakses proyektor menggunakan browser Web dengan mengkonfigurasi pengaturan jaringan (TCP/IP). Bila menggunakan fungsi jaringan, alamat IP harus unik. Untuk mengkonfigurasi pengaturan jaringan, lihat "NETWORK (JARINGAN)" pada halaman 42.

Mengakses Web Management (Manajemen Web)

Gunakan Internet Explorer 5.0 dan versi yang lebih baru atau Netscape Navigator 7.0 dan versi yang lebih baru, kemudian masukkan alamat IP. Kini Anda dapat mengakses Web Management (Manajemen Web) dan mengelola proyektor dari lokasi yang jauh.

Mengatur Properti Home (Halaman Muka)

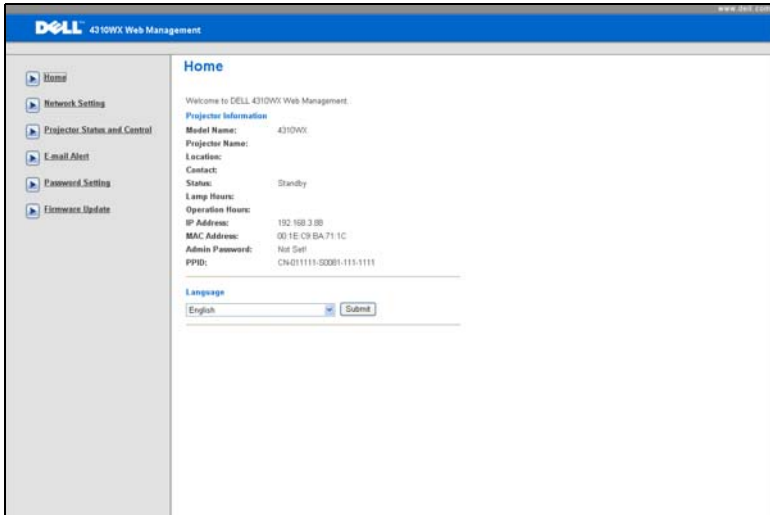

- Akses Web Management Home (Halaman Muka Manajemen Web) dengan memasukkan alamat IP proyektor di browser Web. Lihat "NETWORK (JARINGAN)" pada halaman 42.
- **Language (Bahasa):** Untuk menetapkan bahasa manajemen Web.

Network Settings (Pengaturan Jaringan)

Lihat bagian OSD pada halaman 42.

The screenshot shows the Dell 4310W Web Management interface. The page title is "Network Settings". On the left, there is a navigation menu with the following items: Home, Network Settings (selected), Projector Status and Control, E-mail Alert, Password Settings, and Firmware Update. The main content area is divided into two sections. The first section contains the following fields: Model Name (4310WC), Projector Name, Location, and Contact, with a Save button below. The second section contains radio buttons for DHCP (unselected) and Manual (selected). Below the radio buttons are the following fields: IP Address (192.168.3.88), Subnet Mask (255.255.255.0), Gateway (192.168.3.254), and DNS Server (192.168.1.167), with a Save button below.

- Masukkan **Model Name** (Nama Model), **Projector Name** (Nama Proyektor), **Location** (Lokasi) dan informasi **Contact** (Kontak) (maksimal 21 karakter untuk setiap bidang). Tekan **Save** (Simpan) untuk menyimpan pengaturan.
- Pilih **DHCP** untuk menetapkan alamat IP ke proyektor dari server DHCP secara otomatis atau **Manual** untuk menetapkan alamat IP secara manual.

Halaman Projector Status and Control (Status dan Kontrol Proyektor)

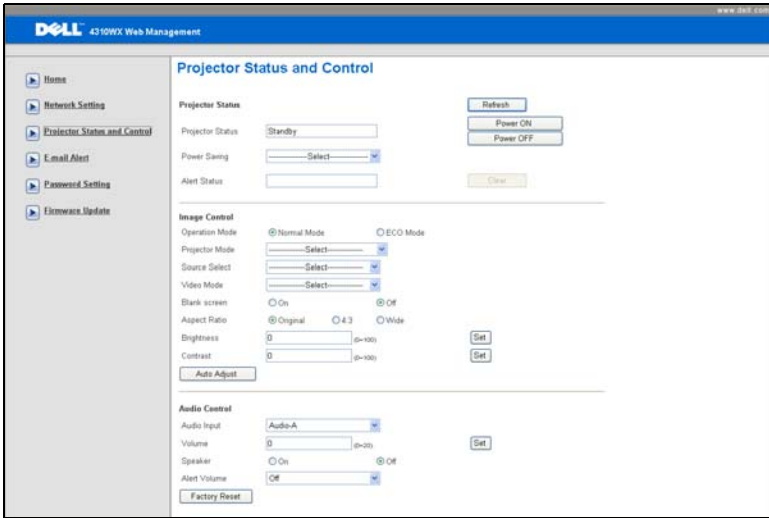

- **Projector Status (Status Proyektor):** Berikut adalah 4 status: Lamp On (lampu Menyala), Standby (Siaga), Power Saving (Hemat Daya), dan Cooling (Pendinginan). Klik tombol **Refresh** untuk me-refresh pengaturan status dan kontrol.
- **Power Saving (Hemat Daya):** Power Saving (Hemat Daya) dapat diatur ke Off (Tidak Aktif), 30, 60, 90, atau 120 menit. Lihat halaman 45.
- **Alert Status (Status Tanda):** Berikut adalah 4 status kesalahan: Lamp warning (Peringatan lampu), Low lamp life (Masa pakai lampu hampir habis), Temperature warning (Peringatan suhu), dan Non-original lamp error (Kesalahan lampu tidak asli). Proyektor dapat terkunci dalam mode proteksi jika salah satu tanda tersebut diaktifkan. Untuk keluar dari mode proteksi, klik tombol **Clear (Hapus)** untuk menghapus Alert Status (Status Tanda) sebelum proyektor diatur ke Power ON (Daya AKTIF).
- **Projector Mode (Mode Proyektor):** Untuk memilih mode proyektor, tergantung pada pemasangan proyektor. Berikut adalah 4 mode proyeksi: Proyeksi Depan-Di Meja, Proyeksi Depan-Di Langit-Langit, Proyeksi Belakang-Di Meja, dan Proyeksi Belakang-Di Langit-Langit
- **Source Select (Pilihan Sumber):** Menu Source Select (Pilihan Sumber) dapat digunakan untuk memilih sumber input proyektor. Anda dapat memilih VGA-A, VGA-B, S-Video, Composite Video (Video Komposit), HDMI dan DisplayPort.

- **Video Mode (Mode Video):** Pilih mode untuk mengoptimalkan gambar yang ditampilkan berdasarkan cara penggunaan proyektor:
 - **Presentation (Presentasi):** Terbaik untuk slide presentasi.
 - **Bright (Cerah):** Kecerahan dan kontras maksimum.
 - **Movie (Film):** Untuk menampilkan film dan foto.
 - **sRGB:** Memberikan tampilan warna yang lebih akurat.
 - **Custom (Kustom):** Pengaturan pilihan pengguna.
- **Blank Screen (Layar Kosong):** Anda dapat memilih On (Aktif) atau Off (Tidak Aktif).
- **Aspect Ratio (Rasio Aspek):** Untuk memilih rasio aspek dalam menyesuaikan tampilan gambar.
- **Brightness (Kecerahan):** Pilih nilai untuk menyesuaikan kecerahan gambar.
- **Contrast (Kontras):** Pilih nilai untuk menyesuaikan kontras tampilan.
- **Audio Input (Input Audio):** Anda dapat memilih Audio-A, Audio-B, Audio-C, HDMI dan DisplayPort untuk sumber input.
- **Volume:** Anda dapat memilih nilai (0~20) untuk volume suara audio
- **Speaker:** Anda dapat memilih On (Aktif) untuk mengaktifkan fungsi audio atau Off (Tidak Aktif) untuk menonaktifkan fungsi audio.
- **Alert Volume (Volume Suara Tanda):** Tetapkan kenyaringan tanda (Off (Tidak Aktif), Low (Rendah), Mid (Sedang), atau High (Tinggi)) pada daya hidup/mati, peringatan, dan tombol perintah.

E-mail Alert (Tanda E-mail)

The screenshot shows the Dell 4310WX Web Management interface. The left sidebar contains a navigation menu with the following items: Home, Network Setting, Projector Status and Control, E-mail Alert, Password Setting, and Firmware Update. The main content area is titled "E-mail Alert" and contains the following configuration options:

- E-mail Alert:** Radio buttons for "Enable" and "Disable". A button labeled "E-mail Alert Text" is also present.
- TO:** Input field with "del" as a placeholder.
- CC:** Input field with "del" as a placeholder.
- From:** Input field with "del" as a placeholder.
- Subject:** Input field with "4310WX Alarm" as a placeholder.
- SMTP Setting:**
 - Out going SMTP server: Input field.
 - User name: Input field.
 - Password: Input field.
- Alert Condition:**
 - Lamp warning
 - Low lamp life
 - Temperature warning
 - Non-original lamp module
- Save:** Button.

- **E-mail Alert (Tanda E-mail):** Anda dapat memilih agar diberitahukan melalui email (Enable (Aktif)) atau tidak (Disable (Nonaktif)).
- **To/CC/From (Kepada/CC/Dari):** Anda dapat memasukkan alamat email pengirim (From (Dari)) dan penerima (To/Cc (Kepada/CC)) untuk menerima pemberitahuan bila terdapat abnormalitas atau peringatan.
- **Alert Condition (Kondisi Tanda):** Anda dapat memilih abnormalitas atau peringatan agar diberitahukan melalui email. Bila terjadi kondisi tanda, email akan dikirim ke penerima (To/Cc (Kepada/CC)).
- **Out going SMTP server (Server SMTP keluar), User name (Nama Pengguna), dan Password (Sandi)** akan diberikan oleh administrator jaringan atau MIS.

Password Setting (Pembuatan Sandi)

Dell 4310WX Web Management www.dell.com

Home
Network Setting
Projector Status and Control
Email Alert
Password Setting
Firmware Update

Password Setting

Please set your password if you enable this feature for first-time. If password is set, you will require to enter with your password upon you connect to the Web Management.

Administrator
Password Enable Disable
New Password
Confirm Password

Set Security For SNMP
Write Community

Gunakan Password Setting (Pembuatan Sandi) untuk membuat sandi administrator agar dapat mengakses **Web Management (Manajemen Web)**. Bila mengaktifkan sandi untuk pertama kalinya, buat sandi terlebih dulu sebelum mengaktifkannya. Bila fungsi sandi diaktifkan, sandi administrator akan diperlukan untuk mengakses **Web Management (Manajemen Web)**.

- **New Password (Sandi Baru)**: Masukkan sandi baru.
- **Confirm Password (Konfirmasikan Sandi)**: Masukkan kembali sandi, lalu kirim.
- **Write Community (Komunitas Tulis)**: Tetapkan keamanan SNMP. Masukkan sandi, lalu kirim.



CATATAN: Hubungi Dell jika Anda lupa sandi administrator.

Halaman Login

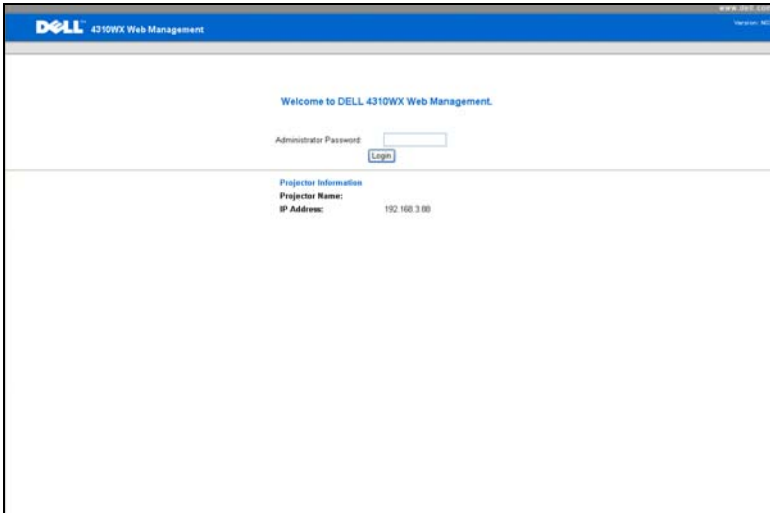

DELL 4310WX Web Management www.dell.com
Version: 3.0

Welcome to DELL 4310WX Web Management.

Administrator Password:

[Login](#)

Projector Information

Projector Name:

IP Address: 192.168.3.80

- **Administrator Password (Sandi Administrator):** Masukkan Administrator Password (Sandi Administrator), lalu klik Login.

Firmware Update (Update Firmware)

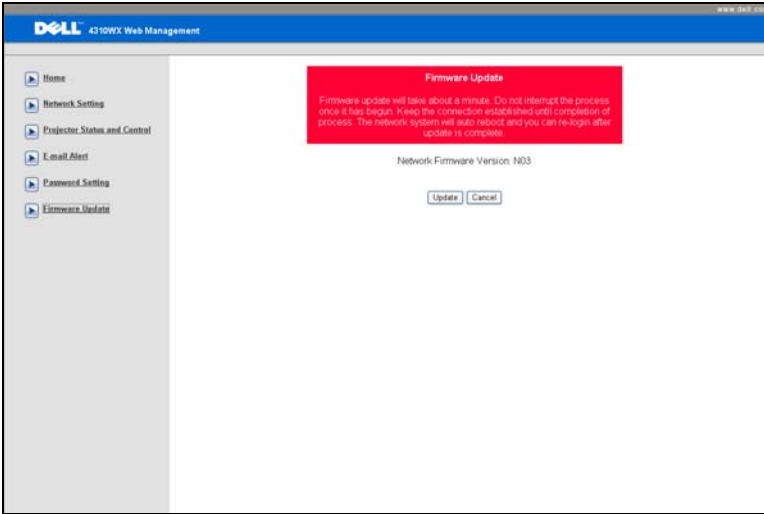

Gunakan halaman Firmware Update (Update Firmware) untuk meng-update firmware proyektor. Tekan **Update** untuk memulai.

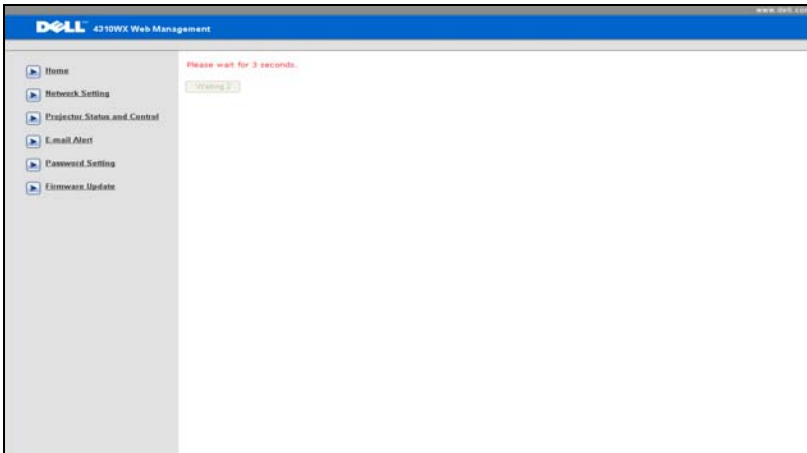

- Tunggu hingga hitungan mencapai angka 0.

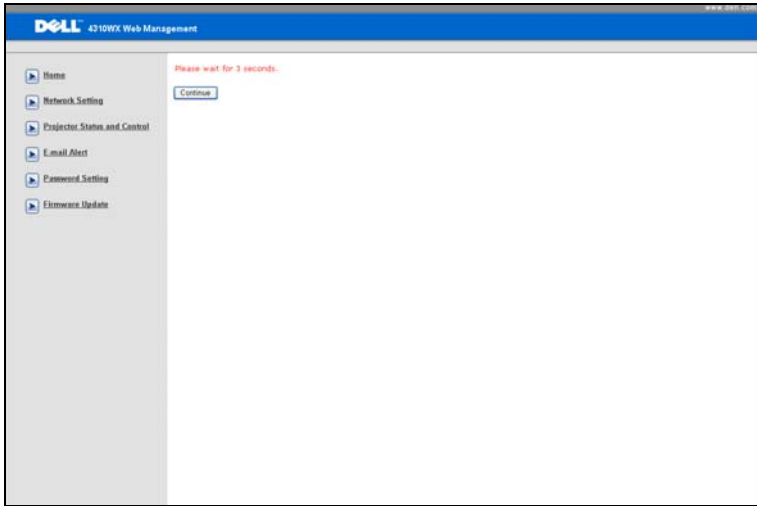

- Tunggu selama 3 detik dan update akan berlanjut ke langkah berikutnya secara otomatis.

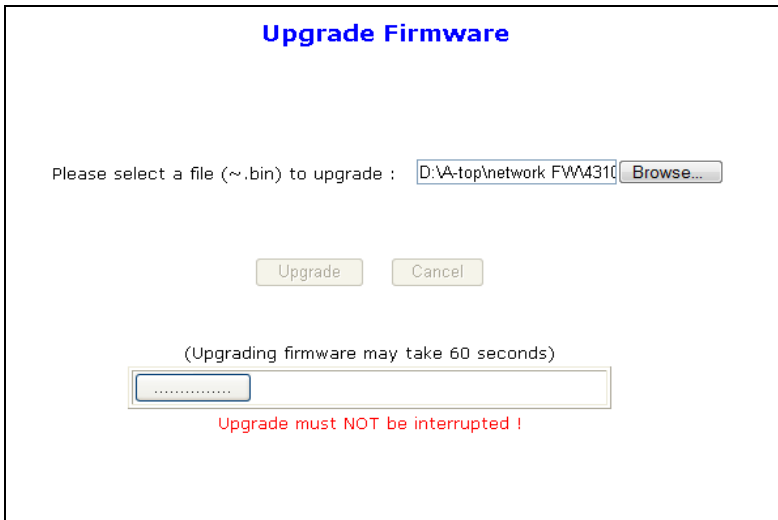

- Pilih file yang akan di-upgrade, lalu klik tombol **Upgrade**. Saat upgrade berlangsung, tombol **Cancel (Batal)** akan dinonaktifkan.

Please wait.
Click on button to proceed after 8 seconds.

Waiting(6)

- Tunggu hingga hitungan mencapai angka 0.

Please wait.
Click on button to proceed after 8 seconds.

ReLogin

- Bila upgrade selesai, klik tombol **ReLogin (Login Ulang)** untuk kembali ke Web Management Home Page (Halaman Muka Manajemen Web).

TIPS:

Saya ingin mengakses proyektor dari jauh melalui Internet. Pengaturan apakah yang lebih baik untuk browser?

Untuk memiliki pengaturan browser yang lebih baik, ikuti langkah-langkah di bawah ini:

- 1 Buka Control Panel → Internet Options → tab General → Temporary Internet Files → Settings → Pilih Every visit to the pages.
- 2 Beberapa firewall atau antivirus dapat memblokir aplikasi HTTP, nonaktifkan firewall atau antivirus jika memungkinkan.

Saya ingin mengakses proyektor dari jauh melalui Internet. Nomor port socket apakah yang harus dibuka di firewall?

Berikut adalah port socket TCP/IP yang digunakan proyektor.

UDP/TCP	Nomor Port	Keterangan
TCP	80	Konfigurasi Web (HTTP)
UDP/TCP	25	SMTP: digunakan untuk perutean email di antara server email
UDP/TCP	161	SNMP: Simple Network Management Protocol
UDP	9131	AMX: digunakan untuk penelusuran AMX

Mengapa proyektor tidak dapat diakses melalui Internet?

- 1 Pastikan komputer/laptop telah tersambung ke Internet.
 - 2 Hubungi MIS atau administrator untuk memastikan komputer/laptop berada dalam subnet yang sama.
-

Mengapa server SMTP tidak dapat diakses?

- 1** Hubungi MIS atau administrator jaringan untuk menanyakan apakah fungsi server SMTP terbuka bagi proyektor dan IP yang ditetapkan ke proyektor boleh mengakses server SMTP. Nomor port socket SMTP adalah 25 dan tidak dapat diubah.
- 2** Pastikan server SMTP keluar, nama pengguna, dan sandi telah ditetapkan dengan benar.
- 3** Beberapa server SMTP akan memeriksa keterkaitan alamat email "From (Dari)" dengan "User name (Nama Pengguna)" dan "Password (Sandi)". Misalnya, Anda menggunakan test@dell.com sebagai alamat email "From (Dari)". Anda juga harus menggunakan informasi account test@dell.com sebagai User name (Nama pengguna) dan password (sandi) untuk log in ke server SMTP.

Mengapa email tanda pengujian tidak dapat diterima meskipun proyektor menunjukkan bahwa email tersebut telah dikirim?

Hal tersebut mungkin terjadi karena server SMTP mengenali email tanda sebagai email spam atau karena batasan server SMTP. Untuk pengaturan server SMTP, hubungi MIS atau administrator jaringan.

Mengatasi Masalah Proyektor



Jika Anda mengalami masalah dengan proyektor, lihat tips mengatasi masalah berikut ini. Jika masalah berlanjut, hubungi Dell™. Lihat menghubungi Dell™ pada halaman 76.





Masalah

Tidak ada gambar yang ditampilkan di layar



Kemungkinan Solusi

- Pastikan penutup lensa telah dilepaskan dan proyektor dihidupkan.
- Pastikan INPUT SELECT (PILIHAN INPUT) telah ditetapkan dengan benar dalam menu OSD.
- Pastikan port grafis eksternal telah diaktifkan. Jika Anda menggunakan komputer portabel Dell™, tekan   (Fn+F8). Untuk komputer lainnya, lihat dokumen yang sesuai. Sinyal output dari komputer tidak sesuai dengan standar industri. Jika demikian, upgrade driver video komputer. Untuk komputer Dell, kunjungi support.dell.com.
- Pastikan semua kabel telah tersambung dengan benar. Lihat "Menyambungkan Proyektor" pada halaman 9.
- Pastikan pin konektor tidak tertekuk atau rusak.
- Pastikan lampu telah terpasang dengan benar (lihat "Mengganti Lampu" pada halaman 69).
- Gunakan **Test Pattern (Pola Pengujian)** dalam menu **Others (Lainnya)**. Pastikan warna pola pengujian sudah benar.

Masalah (lanjutan)	Kemungkinan Solusi (lanjutan)
Input Source (Sumber Input) tidak ada. Tidak dapat beralih ke Input Source (Sumber Input) tertentu.	Buka Advanced Enable/Disable Sources (Sumber Aktif/Nonaktif Lanjutan), kemudian pastikan Input Source (Sumber Input) tersebut diatur ke Enable (Aktif).
Gambar yang ditampilkan terpotong, berputar, atau tidak ditampilkan dengan benar	<p>1 Tekan tombol Auto Adjust (Pengaturan Otomatis) pada remote control atau panel kontrol.</p> <p>2 Jika menggunakan komputer portabel Dell™, atur resolusi komputer ke WXGA (1280 x 800) atau XGA (1024 x 768):</p> <ul style="list-style-type: none"> a Klik kanan bagian dari desktop Microsoft® Windows® yang tidak digunakan, klik Properties, lalu pilih tab Settings. b Pastikan pengaturan untuk port monitor eksternal adalah 1280x800 atau 1024 x 768 piksel. c Tekan   (Fn+F8).
Jika Anda mengalami masalah saat mengubah resolusi atau monitor tidak merespons, hidupkan ulang semua peralatan dan proyektor.	Jika Anda tidak menggunakan komputer portabel Dell™, lihat dokumentasi yang sesuai. Sinyal output dari komputer mungkin tidak sesuai dengan standar industri. Jika demikian, upgrade driver video komputer. Untuk komputer Dell, kunjungi support.dell.com .
Layar tidak menampilkan presentasi	Jika Anda menggunakan komputer portabel, tekan   (Fn+F8).
Gambar tidak stabil atau berkedip	Sesuaikan penelusuran dalam submenu OSD Display (Layar) (hanya dalam PC Mode (Mode PC)).
Gambar memiliki garis vertikal berkedip	Sesuaikan frekuensi dalam submenu OSD Display (Layar) (hanya dalam PC Mode (Mode PC)).

Masalah (lanjutan)	Kemungkinan Solusi (lanjutan)
Warna gambar salah	<ul style="list-style-type: none"> • Jika layar menerima output sinyal yang salah dari kartu grafis, atur jenis sinyal ke RGB pada tab OSD Display (Layar). • Gunakan Test Pattern (Pola Pengujian) dalam menu Others (Lainnya). Pastikan warna pola pengujian sudah benar.
Gambar tidak fokus	<ol style="list-style-type: none"> 1 Sesuaikan gelang fokus pada lensa proyektor. 2 Pastikan layar proyeksi berada dalam jarak yang diharuskan dari proyektor (3,94 kaki [1,2 m] hingga 32,81 kaki [10 m]).
Gambar melebar saat menampilkan DVD 16:9	<p>Proyektor secara otomatis mendeteksi format sinyal input. Rasio aspek gambar yang diproyeksikan akan dipertahankan berdasarkan format sinyal input dengan pengaturan Original (Awal).</p> <p>Jika gambar masih melebar, sesuaikan rasio aspek dalam menu Set Up (Konfigurasi) di OSD.</p>
Gambar terbalik	Pilih Set Up (Konfigurasi) dari OSD, kemudian sesuaikan mode proyektor.
Lampu mati dan mengeluarkan bunyi letupan	Bila masa pakai habis, lampu dapat mati dan mengeluarkan bunyi letupan yang keras. Jika ini terjadi, proyektor tidak akan hidup kembali. Untuk mengganti lampu, lihat "Mengganti Lampu" pada halaman 69.
LAMP (LAMPU) menyala kuning	Jika LAMP (LAMPU) menyala kuning, ganti lampu.

Masalah (lanjutan)	Kemungkinan Solusi (lanjutan)
LAMP (LAMPU) berkedip kuning	<p>Jika LAMP (LAMPU) berkedip kuning, sambungan Modul lampu mungkin terganggu. Periksa dan pastikan modul lampu telah terpasang dengan benar.</p> <p>Jika LAMP (LAMPU) dan lampu Power (Daya) berkedip kuning, berarti driver lampu tidak berfungsi dan proyektor akan mati secara otomatis.</p> <p>Jika LAMP (LAMPU) serta lampu TEMP (SUHU) berkedip kuning dan lampu Power (Daya) menyala biru, berarti lingkaran warna tidak berfungsi dan proyektor akan mati secara otomatis.</p> <p>Untuk menghapus mode proteksi, tekan terus tombol POWER (DAYA) selama 10 detik.</p>
Lampu TEMP (SUHU) menyala kuning	Proyektor terlalu panas. Layar mati secara otomatis. Hidupkan kembali layar setelah proyektor mendingin. Jika masalah berlanjut, hubungi Dell™.
Lampu TEMP (SUHU) berkedip kuning	Kipas proyektor tidak berfungsi dan proyektor akan mati secara otomatis. Coba hapus mode proyektor dengan menekan terus tombol POWER (DAYA) selama 10 detik. Tunggu kurang lebih selama 5 menit, kemudian coba hidupkan kembali. Jika masalah berlanjut, hubungi Dell™.
OSD tidak ditampilkan di layar	Coba tekan tombol Menu pada panel selama 15 detik untuk mengaktifkan OSD. Lihat Menu Lock (Penguncian Menu) pada halaman 44.
Remote control tidak berfungsi dengan baik atau hanya berfungsi dalam jarak terbatas	Baterai mungkin hampir habis. Pastikan sinar laser dari remote tidak terlalu redup. Jika ya, ganti dengan 2 baterai AAA baru.

Sinyal Pemandu

Status Proyektor	Keterangan	Tombol Kontrol			Indikator	
		Daya	Menu	Lainnya	SUHU (Kuning)	LAMPU (Kuning)
Mode Standby (Siaga)	Proyektor dalam mode Standby (Siaga). Siap dihidupkan.	BIRU Berkedip	Mati	Mati	Mati	Mati
Mode Warming up (Pemanasan)	Diperlukan beberapa waktu hingga proyektor memanas dan hidup.	BIRU	BIRU	BIRU	Mati	Mati
Lamp on (Lampu menyala)	Proyektor dalam mode Normal, siap menampilkan gambar.  Catatan: Menu OSD tidak diakses.	BIRU	BIRU	Mati	Mati	Mati
Mode Cooling (Pendinginan)	Proyektor mendingin hingga mati.	BIRU	Mati	Mati	Mati	Mati
Mode Power Saving (Hemat Daya)	Mode Power Saving (Hemat Daya) telah diaktifkan. Proyektor akan secara otomatis beralih ke mode siaga jika sinyal input tidak terdeteksi dalam waktu 2 jam.	KUNING Berkedip	Mati	Mati	Mati	Mati
Mendingin sebelum mode Power Saving (Hemat Daya)	Diperlukan waktu 60 detik hingga proyektor mendingin sebelum beralih ke mode Power Saving (Hemat Daya).	KUNING	Mati	Mati	Mati	Mati
Proyektor terlalu panas	Ventilasi udara mungkin terhalang atau suhu lingkungan mungkin di atas 35°C. Proyektor mati secara otomatis. Pastikan ventilasi udara tidak terhalang dan suhu lingkungan dalam kisaran pengoperasian. Jika masalah berlanjut, hubungi Dell.	Mati	Mati	Mati	KUNING	Mati
Lampu terlalu panas	Lampu terlalu panas. Ventilasi udara mungkin terhalang. Proyektor mati secara otomatis. Hidupkan kembali layar setelah proyektor mendingin. Jika masalah berlanjut, hubungi Dell.	BIRU	Mati	Mati	KUNING	Mati
Driver lampu terlalu panas	Driver lampu terlalu panas. Ventilasi udara mungkin terhalang. Proyektor mati secara otomatis. Hidupkan kembali layar setelah proyektor mendingin. Jika masalah berlanjut, hubungi Dell.	KUNING	Mati	Mati	KUNING	Mati
Kipas tidak berfungsi	Salah satu kipas tidak berfungsi. Proyektor mati secara otomatis. Jika masalah berlanjut, hubungi Dell.	Mati	Mati	Mati	KUNING Berkedip	Mati
Driver lampu tidak berfungsi	Driver lampu tidak berfungsi. Proyektor mati secara otomatis. Lepaskan kabel daya setelah 3 menit, kemudian hidupkan kembali layar. Jika masalah berlanjut, hubungi Dell.	KUNING Berkedip	Mati	Mati	Mati	KUNING Berkedip
Color Wheel (Lingkaran Warna) tidak berfungsi	Lingkaran warna tidak dapat diaktifkan. Proyektor tidak berfungsi dan mati secara otomatis. Lepaskan kabel daya setelah 3 menit, kemudian hidupkan kembali proyektor. Jika masalah berlanjut, hubungi Dell.	BIRU	Mati	Mati	KUNING Berkedip	KUNING Berkedip

Lampu tidak berfungsi	Lampu rusak. Ganti lampu.	Mati	Mati	Mati	Mati	KUNING
Kesalahan - Catu DC (+12V)	Catu daya terganggu. Proyektor mati secara otomatis. Lepaskan kabel daya setelah 3 menit, kemudian hidupkan kembali proyektor. Jika masalah berlanjut, hubungi Dell.	KUNING Berkedip	Mati	Mati	KUNING	KUNING
Kesalahan - Catu DC (sekunder)	Catu daya terganggu. Proyektor mati secara otomatis. Lepaskan kabel daya setelah 3 menit, kemudian hidupkan kembali proyektor. Jika masalah berlanjut, hubungi Dell.	KUNING Berkedip	Mati	Mati	KUNING	Mati
Sambungan modul lampu tidak berfungsi	Sambungan modul lampu mungkin terganggu. Periksa dan pastikan modul lampu telah terpasang dengan benar. Jika masalah berlanjut, hubungi Dell.	Mati	Mati	Mati	Mati	KUNING Berkedip

Mengganti Lampu

⚠️ AWAS! Sebelum Anda memulai prosedur pada bagian ini, ikuti Petunjuk Keselamatan yang dijelaskan pada halaman 7.

Ganti lampu bila pesan **"Lamp is approaching the end of its useful life in the operation. Replacement suggested! www.dell.com/lamps"** (Masa pakai lampu hampir habis dalam pengoperasian. Sebaiknya ganti! www.dell.com/lamps) ditampilkan di layar. Jika masalah berlanjut setelah mengganti lampu, hubungi Dell™. Untuk informasi lebih lanjut, lihat Menghubungi Dell™ pada halaman 76.

⚠️ AWAS! Gunakan lampu asli untuk memastikan keselamatan dan fungsi proyektor yang optimal.

⚠️ AWAS! Lampu menjadi panas bila digunakan. Jangan coba mengganti lampu hingga proyektor mendingin minimal selama 30 menit.

⚠️ AWAS! Jangan pernah sentuh bohlam atau kaca lampu. Lampu proyektor sangat rentan dan dapat pecah jika tersentuh. Pecahan kaca tajam dan dapat mengakibatkan cedera.

⚠️ AWAS! Jika lampu pecah, keluarkan semua pecahan kaca dari proyektor, kemudian buang atau daur ulang sesuai undang-undang daerah maupun nasional. Untuk informasi lebih lanjut, kunjungi www.dell.com/hg.

1 Matikan proyektor dan lepaskan kabel daya.

2 Biarkan proyektor mendingin minimal selama 30 menit.

3 Longgarkan dua sekrup yang mengencangkan penutup lampu, kemudian lepaskan penutup.

4 Longgarkan dua sekrup yang mengencangkan lampu.

5 Tarik lampu ke atas melalui pegangan logam.

📎 CATATAN: Dell™ mungkin mengharuskan agar lampu yang diganti dalam masa jaminan dikembalikan ke Dell™. Atau, hubungi dinas kebersihan setempat untuk mengetahui alamat tempat pembuangan terdekat.

6 Ganti dengan lampu baru.

7 Kencangkan dua sekrup yang mengencangkan lampu.



- 8 Pasang kembali penutup lampu, kemudian kencangkan kedua sekrup.
- 9 Atur ulang waktu penggunaan lampu dengan memilih "Yes (Ya)" untuk **Lamp Reset (Pengaturan Ulang Lampu)** pada tab **OSD Lamp (Lampu)** (lihat menu Lampu pada halaman 40). Bila modul lampu baru telah diubah, proyektor akan secara otomatis mendeteksi dan mengatur ulang jam lampu.



AWAS! Pembuangan Lampu (hanya untuk A.S.)

 **LAMPU DALAM PRODUK INI MENGANDUNG MERKURI DAN HARUS DIDAUUR ULANG ATAU DIBUANG SESUAI UNDANG-UNDANG DAERAH MAUPUN NASIONAL. Untuk informasi lebih lanjut, kunjungi WWW.DELL.COM/HG ATAU HUBUNGI ALIANSI INDUSTRI ELEKTRONIK DI WWW.EIAE.ORG. UNTUK INFORMASI PEMBUANGAN KHUSUS, KUNJUNGI WWW.LAMPRECYCLE.ORG.**

Spesifikasi

Katup Lampu	DarkChip2™ WXGA DMD Jenis A 0,65"
Kecerahan	3500 ANSI Lumens (Maks.)
Rasio Kontras	2000:1 Biasa (Penuh Aktif/Penuh Tidak Aktif)
Kesesuaian	80% Biasa (Standar Jepang - JBMA)
Jumlah Piksel	1280x 800 (WXGA)
Warna yang Dapat Ditampilkan	16,7M warna
Kecepatan Lingkaran Warna	2X
Lensa Proyeksi	F-Stop: F/ 2,55~2,83 Jarak fokus, f=18,2~21,8 mm Lensa Zoom manual 1,2X Rasio tampilan =1,28~1,56 lebar dan tele
Ukuran Layar Proyeksi	36-358 inci (diagonal)
Jarak Proyeksi	3,94~32,81 kaki (1,2 m~10 m)
Kompatibilitas Video	Video Komposit/S-Video: NTSC (J, M, 4.43), PAL (B, D, G, H, I, M, N, Nc, 60), SECAM (B, D, G, K, Kl, L) Video Komponen melalui VGA & HDMI: 1080i/p, 720p, 576i/p, 480i/p
Catu Daya	Universal AC90-264 50/60 Hz dengan input PFC
Pemakaian Daya	Mode Normal: 370W ± 10% @ 110Vac (Network On (Jaringan Aktif)) Mode Eco: 330W ± 10% @ 110Vac (Jaringan Aktif) Mode Hemat daya: <24W (Jaringan Aktif), kecepatan kipas minimum) Mode Siaga: 1,75W ± 10% @ 110Vac (Jaringan Aktif) < 1W (Jaringan Tidak Aktif)
Audio	2 speaker x 5watt RMS

Tingkat Noise	35 dB(A) mode Normal, 32 dB(A) mode Eco
Berat	6,35 lbs (2,88 kg)
Dimensi (P x T x L)	11,26 x 4,33 x 9,76 inci (286 x 110 x 247,8 mm)



Lingkungan	Suhu Pengoperasian: 5°C - 35°C (41°F- 95°F)
	Kelembaban: 80% maksimum
	Suhu penyimpanan: 0°C hingga 60°C (32°F hingga 140°F)
	Kelembaban: 90% maksimum
Soket I/O	Suhu pengiriman: -20°C hingga 60°C (-4°F hingga 140°F)
	Kelembaban: 90% maksimum
	Daya: Satu soket daya AC (3-pin - C14 inlet)
	Input VGA: Dua soket D-sub 15-pin (Biru), VGA-A & VGA-B, untuk sinyal input RGB analog/Komponen.
	Output VGA: Satu soket D-sub 15-pin (Hitam) untuk VGA-A loop through.
	Input S-Video: Satu soket S-Video min-DIN 4-pin untuk sinyal Y/C.
	Input video komposit: Satu konektor RCA Kuning untuk sinyal CVBS.
	Input HDMI: Satu soket HDMI untuk mendukung HDMI 1.3. Kompatibel dengan HDCP.
Input Audio Analog: Dua konektor telepon mini stereo 3,5mm (Biru) & sepasang soket RCA (Merah/Putih).	
Output audio variabel: Satu konektor telepon mini stereo 3,5mm (Hijau).	
Port USB: Satu slave USB untuk dukungan jauh.	

Port RS232: Satu mini-DIN 6-pin untuk komunikasi RS232.

Port RJ45: Satu soket RJ45 untuk kontrol proyektor melalui jaringan.

Output 12V: Satu output relay maks. 12V DC/200mA untuk mengarahkan layar otomatis.

DisplayPort: Satu soket DisplayPort (1.0).

Lampu

Lampu Philips 280W yang dapat diganti oleh pengguna (hingga 2500 jam dalam mode eco)



CATATAN: Nilai masa pakai lampu untuk proyektor hanya merupakan perkiraan penurunan kecerahan, dan bukan spesifikasi masa pakai hingga lampu tidak berfungsi dan tidak menghasilkan cahaya. Masa pakai lampu adalah waktu yang diperlukan lebih dari 50% populasi sampel lampu hingga kecerahan menurun sekitar 50% dari satuan cahaya yang telah dihitung untuk lampu tersebut. Nilai masa pakai lampu tidak dijamin dalam bentuk apapun. Masa pengoperasian lampu proyektor akan beragam, tergantung pada kondisi pengoperasian dan pola penggunaan. Penggunaan proyektor dalam kondisi tidak nyaman yang dapat mencakup lingkungan berdebu, dalam suhu tinggi, sering digunakan, dan listrik mati tiba-tiba kemungkinan besar mengakibatkan masa pakai lampu berkurang atau lampu tidak berfungsi.

Penataan Pin RS232

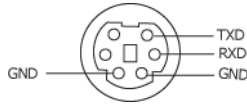

Protokol RS232

- Pengaturan Komunikasi

Pengaturan sambungan	Nilai
Nilai Baud:	19200
Bit Data:	8
Paritas	Tidak ada
Bit Berhenti	1

- **Jenis perintah**

Untuk menampilkan menu OSD dan menyesuaikan pengaturan.

- **Sintaks perintah kontrol (Dari PC ke Proyektor)**

[H][AC][SoP][CRC][ID][SoM][COMMAND]

- **Contoh:** Perintah Power ON (Daya AKTIF) (Kirim byte rendah lebih dulu)

--> 0xBE, 0xEF, 0x10, 0x05, 0x00, 0xC6, 0xFF, 0x11, 0x11, 0x01, 0x00, 0x01

- **Daftar Perintah Kontrol**

Untuk melihat kode RS232 terbaru, kunjungi situs Dell Support di: support.dell.com.

Mode Kompatibilitas (Analog/Digital)

Resolusi	Kecepatan Refresh (Hz)	Frekuensi Hsync (KHz)	Clock Piksel (MHz)
640 x 350	70,087	31,469	25,175
640 x 480	59,940	31,469	25,175
640 x 480 p60	59,940	31,469	25,175
720 x 480 p60	59,940	31,469	27,000
720 x 576 p50	50,000	31,250	27,000
720 x 400	70,087	31,469	28,322
640 x 480	75,000	37,500	31,500
848 x 480	60,000	31,020	33,750
640 x 480	85,008	43,269	36,000
800 x 600	60,317	37,879	40,000
800 x 600	75,000	46,875	49,500
800 x 600	85,061	53,674	56,250
1024 x 768	60,004	48,363	65,000
1280 x 720 p50	50,000	37,500	74,250
1280 x 720 p60	60,000	45,000	74,250
1920 x 1080 i50	50,000	28,125	74,250
1920 x 1080 i60	60,000	33,750	74,250
1280 x 720	59,855	44,772	74,500
1024 x 768	75,029	60,023	78,750
1280 x 800	59,810	49,702	83,500
1366 x 768	59,790	47,712	85,500
1360 x 768	60,015	47,712	85,500
1024 x 768	84,997	68,677	94,500
1440 x 900	59,887	55,935	106,500
1152 x 864	75,000	67,500	108,000
1280 x 960	60,000	60,000	108,000
1280 x 1024	60,020	63,981	108,000
1152 x 864	85,000	77,095	119,651
1400 x 1050	59,978	65,317	121,750
1280 X 800	84,880	71,554	122,500
1280 x 1024	75,025	79,976	135,000
1440 X 900	74,984	70,635	136,750
1680 x 1050	59,954	65,290	146,250
1280 x 960	85,002	85,938	148,500
1920 x 1080	60,000	67,500	148,500
1400 X 1050	74,867	82,278	156,000
1280 x 1024	85,024	91,146	157,000
1440 X 900	84,842	80,430	157,000
1600 x 1200	60,000	75,000	162,000

Menghubungi Dell

Untuk pelanggan di Amerika Serikat, hubungi 800-WWW-DELL (800-999-3355).



CATATAN: Jika tidak memiliki sambungan Internet aktif, Anda dapat menemukan informasi kontak pada faktur pembelian, slip kemasan, bukti pembelian, atau katalog produk Dell.

Dell™ memberikan beberapa dukungan serta pilihan layanan online dan melalui telepon. Ketersediaan beragam menurut negara serta produk dan beberapa layanan mungkin tidak tersedia di wilayah Anda. Untuk menghubungi Dell tentang masalah penjualan, dukungan teknis, atau layanan pelanggan:

- 1 Kunjungi support.dell.com.
- 2 Verifikasikan negara atau kawasan Anda dalam menu drop-down **Choose A Country/Region** (Pilih Negara/Kawasan) di bagian bawah halaman.
- 3 Klik **Contact Us (Hubungi Kami)** di sisi kiri halaman.
- 4 Pilih layanan atau link dukungan yang sesuai dengan kebutuhan Anda.
- 5 Pilih cara menghubungi Dell sesuai keinginan Anda.

Lampiran: Daftar istilah

SATUAN CAHAYA ANSI — Pengukuran standar untuk kecerahan. Kecerahan diukur dengan membagi gambar meter persegi menjadi 9 persegi yang sama, mengukur jarak baca (atau kecerahan) di bagian tengah persegi, dan membuat rata-rata dari 9 nilai tersebut.

RASIO ASPEK — Rasio aspek terpopuler adalah 4:3 (4 banding 3). Format TV dan video komputer sebelumnya dalam rasio aspek 4:3 yang berarti lebar gambar adalah 4/3 kali tinggi.

Kecerahan — Kapasitas cahaya yang keluar dari tampilan atau tampilan proyeksi maupun perangkat proyeksi. Kecerahan proyektor diukur dengan satuan cahaya ANSI.

Suhu Warna — Tampilan warna pada cahaya putih. Suhu warna rendah menunjukkan cahaya yang lebih hangat (lebih banyak kuning/merah), sedangkan suhu warna tinggi menunjukkan cahaya yang lebih sejuk (lebih banyak biru). Satuan standar untuk suhu warna adalah K (Kelvin).

Video Komponen — Metode penayangan video berkualitas dalam format yang terdiri dari sinyal pencahayaan dan dua sinyal krominan terpisah serta ditentukan sebagai 'Y'Pb'Pr' untuk komponen analog dan 'Y'Cb'Cr' untuk komponen digital. Video komponen tersedia di pemutar DVD.

Video Komposit — Sinyal video yang menggabungkan luma (kecerahan), kroma (warna), burst (referensi warna), serta sinkronisasi (sinyal sinkronisasi horizontal dan vertikal) menjadi sinyal yang ditunjukkan dengan satu garis gelombang. Terdapat 3 jenis format, yakni NTSC, PAL, dan SECAM.

Resolusi Terkompresi — Jika gambar input memiliki resolusi yang lebih tinggi daripada resolusi asli proyektor, gambar yang dihasilkan akan diskala agar sesuai dengan resolusi asli proyektor. Sifat kompresi dalam perangkat digital berarti bahwa beberapa konten gambar hilang.

Rasio Kontras — Rentang nilai terang dan gelap dalam gambar atau rasio antara nilai maksimum dan minimum. Terdapat dua metode yang digunakan oleh industri proyeksi untuk mengukur rasio:

1 **Penuh Aktif/Tidak Aktif** — mengukur rasio cahaya lampu semua gambar putih (penuh aktif) dan cahaya lampu semua gambar hitam (penuh tidak aktif).

2 **ANSI** — mengukur pola 16 persegi hitam dan putih bergantian. Cahaya rata-rata yang dihasilkan dari persegi putih dibagi cahaya rata-rata yang dihasilkan dari persegi hitam untuk menentukan rasio kontras ANSI.

Kontras *Penuh Aktif/Tidak Aktif* selalu lebih besar dari kontras ANSI untuk proyektor yang sama.

dB — desibel — Unit yang digunakan untuk menyatakan perbedaan relatif pada data atau intensitas, biasanya antara dua sinyal akustik atau listrik, yang setara dengan 10 kali logaritma rasio kedua tingkat.

Layar Diagonal — Metode penghitungan ukuran layar atau gambar yang diproyeksikan. Penghitungan dilakukan dari satu sudut ke sudut yang berseberangan. Layar dengan tinggi 9 kaki dan lebar 12 kaki memiliki diagonal sepanjang 15 kaki. Dokumen ini berasumsi bahwa dimensi diagonal adalah untuk rasio 4:3 biasa dari gambar komputer seperti contoh di atas.

DisplayPort — Standar interface layar digital yang dikembangkan oleh VESA (Video Electronics Standards Association). DisplayPort dirancang untuk aplikasi umum di PC, monitor, layar TV, proyektor, dan sumber tampilan lainnya.

DHCP — Dynamic Host Configuration Protocol — Jaringan protokol yang dapat digunakan server untuk secara otomatis menetapkan alamat TCP/IP ke perangkat.

DLP® — Digital Light Processing™ — Teknologi layar reflektif yang dikembangkan oleh Texas Instruments, menggunakan cermin manipulasi kecil. Cahaya yang melewati filter warna dikirim ke cermin DLP yang menyusun warna RGB pada gambar yang diproyeksikan ke layar, disebut juga DMD.

DMD — Digital Micro-Mirror Device — Setiap DMD terdiri dari ribuan cermin campuran aluminium mikroskopis miring yang terpasang pada poros tersembunyi.

DNS — Domain Name System — layanan Internet yang menerjemahkan nama domain menjadi alamat IP.

Jarak Fokus — Jarak dari permukaan lensa ke titik fokus.

Frekuensi — Tingkat pengulangan dalam siklus per detik pada sinyal listrik. Diukur dalam Hz (Hertz).

HDCP — High-Bandwidth Digital-Content Protection — Spesifikasi yang dikembangkan oleh Intel™ Corporation untuk memproteksi hiburan digital di seluruh interface digital, misalnya DVI, HDMI.

HDMI — High-Definition Multimedia Interface — HDMI membawa video definisi tinggi tidak terkompresi beserta audio digital dan data kontrol perangkat dalam satu konektor.

Hz (Hertz) — Satuan frekuensi.

Koreksi Keystone — Perangkat yang akan mengkoreksi gambar distorsi (biasanya efek atas lebar, bawah sempit) pada gambar yang diproyeksikan akibat proyektor yang tidak sesuai dengan sudut layar.

Jarak Maksimum — Jarak maksimum dari layar yang memungkinkan proyektor menampilkan gambar yang jelas (cukup terang) di ruangan yang gelap total.

Ukuran Gambar Maksimum — Ukuran gambar terbesar yang dapat ditampilkan

oleh proyektor di ruangan gelap. Ukuran ini biasanya dibatasi oleh rentang fokus optik.

Jarak Minimum — Posisi terdekat yang memungkinkan proyektor memfokuskan gambar ke layar.

NTSC — National Television Standards Committee. Standar Amerika Utara untuk video dan penyiaran dengan format video 525 garis pada 30 bingkai per detik.

PAL — Phase Alternating Line. Standar siaran Eropa untuk video dan penyiaran dengan format video 625 garis pada 25 bingkai per detik.

Balik Gambar — Fitur yang dapat digunakan untuk membalik gambar secara horizontal. Bila digunakan dalam lingkungan proyeksi biasa, teks, grafis, dsb. akan terbalik. Balik gambar digunakan untuk proyeksi belakang.

RGB — Merah, Hijau, Biru — biasanya digunakan untuk mengenali monitor yang memerlukan sinyal terpisah untuk masing-masing warna.

S-Video — Standar transmisi video yang menggunakan soket mini-DIN 4-pin untuk mengirim informasi video pada dua kabel sinyal yang disebut cahaya (kecerahan, Y) dan krominan (warna, C). S-Video juga disebut sebagai Y/C.

SECAM — Standar siaran Perancis dan internasional untuk video serta penyiaran yang terkait erat dengan PAL, namun dengan metode pengiriman informasi warna yang berbeda.

SVGA — Super Video Graphics Array — 800 x 600 piksel.

SXGA — Super Extended Graphics Array, — 1280 x 1024 piksel.

UXGA — Ultra Extended Graphics Array — 1600 x 1200 piksel.

VGA — Video Graphics Array — 640 x 480 piksel.

XGA — Extended Video Graphics Array — 1024 x 768 piksel.

WXGA — Wide Extended Graphics Array — 1280x800 piksel.

Lensa Zoom — Lensa dengan jarak fokus variabel yang dapat digunakan operator untuk memperbesar atau memperkecil tampilan gambar.

Rasio Lensa Zoom — Adalah rasio antara gambar terkecil dan terbesar yang dapat diproyeksikan dari jarak tetap. Misalnya, rasio lensa zoom 1.4:1 berarti gambar 10 kaki tanpa zoom akan menjadi gambar 14 kaki dengan zoom penuh.

Indeks

A

Adaptor DC 9

Audio Input (Input Audio) 45

Audio Settings (Pengaturan Audio) 44

Audio-B 9

Audio-C 9

audio-C 9

C

Capture Screen (Pengambilan Gambar Layar) 44

Closed Caption (Teks Gambar) 48

D

Dell

menghubungi 76

dukungan

menghubungi Dell 76

H

HDMI 9

M

Mengatasi masalah 63

Menghubungi Dell 63

Mengatur Gambar Proyeksi 22

Mengatur Ketinggian Proyektor 22

mengurangi ketinggian proyektor

Kaki elevator 22

Roda penyesuai kemiringan 22

Tombol elevator 22

Mengatur Zoom dan Fokus Proyektor 23

Gelang fokus 23

Tab zoom 23

Mengganti Lampu 69

Menghidupkan/Mematikan Proyektor

Mematikan Proyektor 21

Menghidupkan Proyektor 21

Menghubungi Dell 6, 66, 69

Menu Position (Posisi Menu) 43

Menu Settings (Pengaturan Menu) 43

Menu Timeout (Batas Waktu Menu) 44

Menu Transparency (Transparansi Menu) 44

Menyambungkan Proyektor

Kabel daya 10, 11, 12, 13, 14,

15, 16, 17, 18, 19, 20
Kabel DisplayPort 13
Kabel HDMI 17, 18, 20
Kabel RS232 12
Kabel S-video 14
Kabel USB ke USB 10
Kabel VGA ke VGA 10, 11
Kabel VGA ke YPbPr 16
Kabel video komposit 15
Ke Komputer 10
Menyambungkan dengan Kabel
HDMI 17
Menyambungkan dengan Kabel
Komponen 16
Menyambungkan dengan Kabel
Komposit 15
Menyambungkan dengan Kabel
S-video 14
Menyambungkan Komputer
dengan kabel RS232 12
Menyambungkan Komputer
Menggunakan Kabel
DisplayPort 13
Mute (Diam) 45

N

nomor telepon 76

P

Panel Kontrol 25
Password 46
Password (Sandi) 46
Pengaturan Ulang, Pabrik 49

Port Sambungan

Output VGA-A (monitor
loop-through) 9
Slot kabel keamanan 9
Soket DisplayPort 9
Soket input audio 9
Soket input VGA-A (D-sub) 9
Soket input VGA-B (D-sub) 9
Soket kabel daya 9
Soket output audio 9
Soket RS232 9
Soket S-video 9
Soket USB remote 9
Soket video komposit 9

Power Saving (Hemat Daya) 45

Power Settings (Pengaturan Daya)
45

Q

Quick Shutdown (Matikan Cepat)
45

R

Remote Control 28
Unit penerima inframerah 26
Reset (Atur Ulang) 44
RJ45 9

S

Screen (Layar) 44
Screen Settings (Pengaturan La-
yar) 44

Security Settings (Pengaturan Keamanan) 46
Speaker 45
Spesifikasi
 Audio 71
 Berat 72
 Catu Daya 71
 Dimensi 72
 Jarak Proyeksi 71
 Jumlah Piksel 71
 Katup Lampu 71
 Kecepatan Lingkaran Warna 71
 Kecerahan 71
 Kesesuaian 71
 Kompatibilitas Video 71
 Lampu 73
 Lensa Proyeksi 71
 Lingkungan 72
 Pemakaian Daya 71
 Protokol RS232 74
 Rasio Kontras 71
 Soket I/O 72
 Tingkat Noise 72
 Ukuran Layar Proyeksi 71
 Warna yang Dapat Ditampilkan 71

T

Tampilan di Layar 33
 Auto-Adjust (Pengaturan Otomatis) 35
 DISPLAY (TAMPILAN) (dalam PC Mode (Mode PC)) 37
 Display (Tampilan) (dalam Video Mode (Mode Video))

39
 Input Select (Pilihan Input) 34
 Lamp (Lampu) 40
 Main Menu (Menu Utama) 33
 Others (Lainnya) 43
 Picture (Gambar) (dalam PC Mode (Mode PC)) 35
 Picture (Gambar) (dalam Video Mode (Mode Video)) 36
 Set Up (Konfigurasi) 40
 Test Pattern (Pola Pengujian) 49

U

Unit Utama 7
 Gelang fokus 7
 Lensa 7
 Panel kontrol 7
 Pengatur zoom 7
 Tombol elevator 7
 Unit penerima inframerah 7

V

Volume 45